

# RECARO

## 与众不同的驾乘体验

RECARO 汽车座椅





## 让驾驶座椅提升您的驾乘体验

1906年 Wilhelm Reutter 成立了车身制造公司。从那时起，我们便开始痴迷定制移动出行，Reutter 的热忱不光存留于我们品牌的前两个字母中，还体现在我们所做的每一件事情上。我们致力于让驾驶更安全、更舒适、更可控 – 一种您真正能感受到的驾驶体验。以人为本是我们一直以来的宗旨。我们同样痴迷于赛车运动。不管昨天打破了什么纪录，都希望与您一起再创佳绩。这就是为什么我们一直在寻找帮助您安全缩短下一圈时间的方法。胜利是一回事，但要永立不败之地，都需要不断地学习和开拓。

我们的座椅不仅仅是一套部件，还凝聚了创新、品质、优质材料、精湛工艺以及对汽车的一腔热忱。通过极致的舒适性和人体工程学来体验到不折不扣的运动天赋，我们的产品不断地满足着客户多样而又严格的需求。RECARO 的品质始终如您所愿，让您享受更具优势的前沿性能。

尽情驰骋吧！



## 我们的传统 ——创新!

110 多年来，我们的产品一直将创新、品质和工艺精心结合。一丝不苟，分毫不差。

我们的根源可以追溯到 Stuttgarter Carosserie- u. Radfabrik, 由 Wilhelm Reutter 于 1906 年创立。该公司为包括室内设计在内的所有主要制造商开发和生产汽车车身。

1963 年, REutter CAROsserie 成立座椅专家 RECARO。1965 年, RECARO 推出其首款“运动座椅”, 汽车座椅的革命由此拉开序幕! 仅仅两年之后, RECARO rallye 便成为首个合法上路的桶椅。随着舒适度、安全性和轻量级结构方面多个里程碑式设计的实现, 成功的故事也在延续。创新是我们的另一个天性, 直至今日, RECARO 汽车座椅公司仍在汽车座椅行业占据主导地位。此外, 我们已经为其勾勒未来。新型 RECARO Sportster CS 中国版将在道路和赛道上的专有 RECARO 驾驶体验提升到了全新水平。

您是否知道在 1950 年, 首辆保时捷 356 跑车的车身和内饰是在第一个 Reutter 工厂生产的? 1963 年, Reutter 将其在斯图加特 Zuffenhausen 区的第二个车身工厂转让给了保时捷公司, 同时设立新公司 RECARO, 开始专注于座椅核心业务。



我们的第一条广告采用的是新名称。

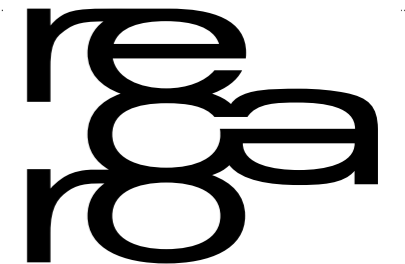

RECARO 成立于 1963 年, 该名称取自 REutter 和 CAROsserie (旧式德语词, 代表车身) 的开头字母组合。

1965 年, RECARO 在法兰克福的国际车展上推出其运动座椅,

从而为汽车座椅带来革命性剧变。

这款全新的座椅一经展出便一炮而红。也难怪, 即使在当时,

它也将实用性、人体工程学和美学融合在了一起,

RECARO 现在将其称为“巧妙的设计”。此后虽经不断发展,

但我们的每一个产品都彰显这一 RECARO 精髓。



### 1906 年

马车制造工匠 Wilhelm Reutter 在其 "Stuttgarter Carosserie- u. Radfabrik" 车身工厂开始研发和生产汽车的车身、内饰和车辆座椅，既有定制生产，也有小批量生产。



### 20 世纪 20/30 年代

公司为所有主要汽车制造商开发和生产汽车车身和内饰。大众的前身和原型（后来的甲壳虫）同样由 Reutter 代表保时捷设计工作室制造。



### 20 世纪 50 年代

Porsche 356 车身、内饰和座椅在斯图加特的 Reutter 投入生产。截止 1965 年，公司已生产了大约 60,000 辆汽车，启动可躺座椅机构的研发并开始后续生产。



### 1965 年

推出 RECARO 运动座椅。世界上首款改装汽车座椅的特点是突破性的泡沫衬垫和独特的侧枕垫。



### 1967 年

"RECARO 贝壳座椅" 是 RECARO 首个合法上路的全壳座椅。其具有包裹式座椅壳、调节选配件和泡沫衬垫，从而将安全性、轻量级结构和舒适性提升到新的高度。

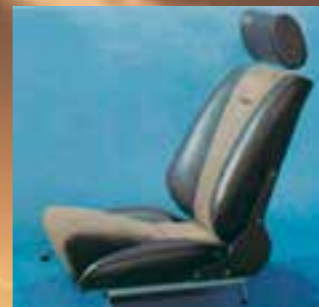

### 1969 年

之前的 RECARO 运动座椅更名为 "RECARO Idealsitz"。同时，RECARO 启用新商标，并一直沿用至今。



### 1971 年

RECARO 推出首款集成了安全带的车辆座椅 - RECARO 安全座椅。



### 1973 年

RECARO 成为首家供应防下潜座椅安装导轨的制造商，防下潜座椅可以防止乘员在发生事故时滑到安全带上。此外，RECARO 汽车座椅还具有另一项新功能，即可扩展式座垫，它为身材高大的驾驶员增添了一份舒适。



### 1974 年

RECARO 面向世界顶级旅行车推出纤维增强型复合凯夫拉材质的加固型双层外壳赛车座椅，既安全又轻便（6.5 公斤）。



### 1977 年

座垫和靠背上的新型 RECARO Airmatic® 充气式腰部支撑和可调节侧枕垫以及 RECARO 的第一款电动可调节靠背大大提升了对个人需求的适应性。



### 1977 年

声音悦耳：该公司以 RECAROfonie 为名推出了头枕中集成了立体声扬声器的座椅。



### 1981 年

RECARO 进军商务车座椅界，推出首款带有减震系统的驾驶员座椅。



### 1984 年

带记忆功能的座椅。RECARO CSE 舒适型座椅是首款具有记忆功能的座椅。



### 1986 年

首款出租车驾驶员座椅 RECARO T-Line 采用了透气衬垫。



### 1989 年

新材料创新：RECARO A8 运动座椅采用塑料材质外壳。



### 1990 年

为出租车驾驶员带来一丝清凉：公司引入 RECARO 出租车座椅 - 首款带通风功能的汽车座椅 (RECARO Vent System®)。



### 1991 年

RECARO Variomed 车辆座椅全球率先应用了不对称调节选配件。



### 1995 年

世界首款带头部保护的赛车贝壳座椅桶椅。RECARO 的新款职业赛车座椅刷新了职业赛车运动的安全标准。



### 2004 年

RECARO 针对不同车型推出了具有 ABE 的世界首款改装通用侧气囊座椅。



### 2005 年

RECARO 凭借新型轻量级复合材料外壳彻底改变了座椅设计。



### 2009 年

时至今日，它仍然是具有 (ABE 德国普通类型许可) 的世界轻量级改装座椅：新推出的 RECARO Pole Position Carbon (ABE) 重量仅为 4.5 公斤。



### 2013 年

RECARO 汽车座椅公司推出其首款首尾可调的赛车座椅 P 1300 GT，该座椅集安全性和舒适性于一身。



### 2016 年

展望未来，RECARO 在铭记自动驾驶的同时，提出电气化和舒适性优化的商用车辆座椅的新理念。



### 2019 年

RECARO 性能座椅 2019 版。

# 奢华 无处不在

精挑细选的面料，质量优良的碳纤维，别无二家的皮革。侧面轮廓完美缝合，引爆眼球。RECARO 座椅将时尚、优良的材料和精雕细琢的工艺融合在一起，因而品质优良。

只有颜色、外形和制造适当地结合才能满足 RECARO 的优良标准。它真的和看起来一样舒适！轻量级复合材料、优良的泡沫和织布构成了我们的一系列材料。

我们的座椅还融入大量传统工艺。从接缝和靠垫到良好的光洁度，无一不展示着我们工匠的精湛技艺。即使是最不起眼的细节，也绝逃不过他们专业的眼睛。



## 定制座椅， 至臻 至美

RECARO 座椅如同定制服装。它量身打造，既结合了运动性、终极实用性、优良品质和专有风格，又自然而然地彰显出汽车和驾驶人的个性。只有用热忱和能力打造的产品才会让您感到与众不同。从高品质用料到微小细节，处处诠释着工匠精神。

RECARO 是为您量身打造的定制座椅品牌。除了能更好地贴合需求外，RECARO 座椅的智能设计还将功能性、人体工程学和精巧外观集于一身。RECARO 座椅有多种衬垫材料和颜色可供选择。您甚至可以要求定制或使用 OEM 材料！我们会根据您的个人喜好为您订做新座椅。



Frank Beermann  
工业设计总工程师  
RECARO 汽车座椅公司

“产品的功能决定了其外形。”

作为 RECARO 设计者，我们的第一要务是符合人体工程学 –

座椅中的人才是真正的重点：

外形贴合人类。”

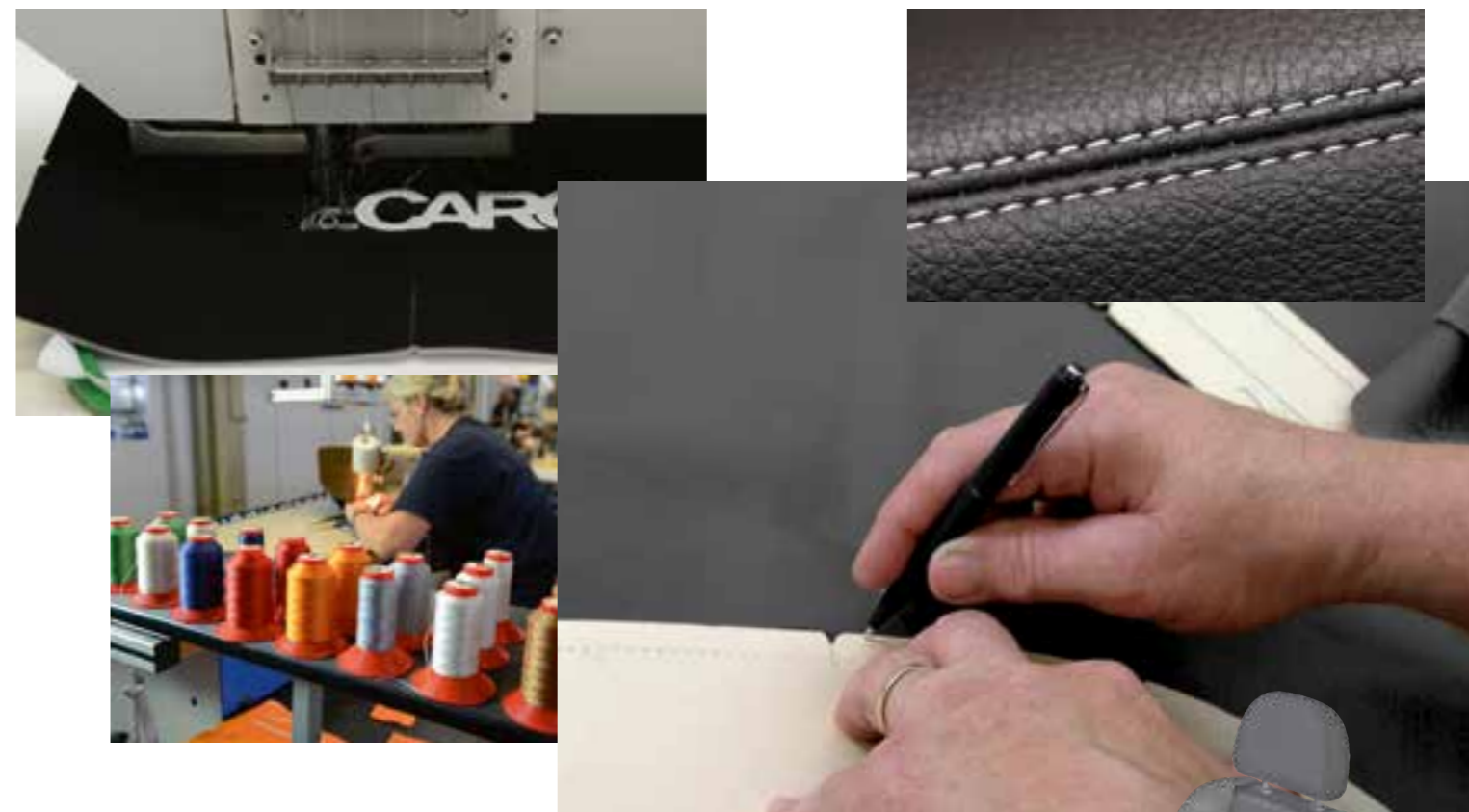

## 跨越寒暑，舒适驾驶

无论是在严寒还是在酷暑，座椅温度都是座椅是否真正舒适的关键。为此，RECARO 推出了一个设计巧妙的系统。天气炎热时，座椅的透气内衬层和空调系统能够吸湿驱潮，让您保持干爽、舒适，而又不至于过冷。而当温度降至零度以下时，RECARO 座椅的加热功能则可以让您感到舒适、温暖。（部分型号选配）



# 向后靠，尽情享受

符合人体工程学的坐姿也意味着舒服的姿势。开车应犹如在紧张的一周之后的一次温泉疗养放松之行。凭借一系列智能舒适功能和恰如其分地支撑身体的座椅轮廓，我们使每一次旅程都成为一次享受的体验。



这种支撑至关重要，因为在方向盘后面坐着会迫使您被动地坐着，这可能是对您身体而言最差的位置之一。受路线、驾驶风格和道路表面情况的影响而产生的离心力、减速和震动等因素，使得许多驾驶员抱怨在长途旅行中肌肉紧张、血液循环不畅、头痛或精力无法集中。

一款好的汽车座椅会通过以下支撑和保护弥补这些因素所带来的影响：人体工程学座椅结构、包裹式轮廓、结实的衬垫、硬朗的侧枕垫和精调的调节选配件、透气的衬套以及加热和空调等舒适功能。



**Jean Pierre Kraemer**  
调音师、电视节目主持人和  
JP Performance 的 CEO

“RECARO 是一款好座椅。”

RECARO Pole Position 不仅外观精致，

而且能让漫长的旅途倍感舒适。”



专职驾驶员的工作场所：  
许多卡车和公交车驾驶员 每天八小时握着  
方向盘，每年行驶数十万里路。他们将信任  
系于我们安全舒适的商用车座椅。



## 向后靠，全身放松

这种感觉您一定深有体会。您上了车，一路飞驰，紧张焦灼下按时到达 - 正好赶上下一次会议。坐着、坐着、还是坐着。而有了 RECARO，即便行程再漫长，您下车后仍会感到轻松，可以迎接任何工作。因为我们的座椅能够满足您的需求。因为我们是人体工程学设计方面的专家。因为我们知道舒适是多种因素共同作用的结果 - 人体工程学座椅结构、结实的衬垫、直观的控制、舒适的触感和适宜的温度等等。

我们知道，人类不是为了坐而生的，更不要说在无法调整更舒适姿势的情况下在方向盘后面枯坐好几个小时了。您的座椅需要提供身体支撑并释放压力。

RECARO 座椅以特有方式结合了人体工学和舒适性，且具有恰到好处的调节选配件，使其成为真正属于您的座椅。

# 21,900

小时。  
这是一个人一生中待在车内的  
平均时间。

## RECARO背部健康的选择。

移动出行是现代社会的代名词。越来越多的人在汽车上度过越来越长的时间。对于许多驾驶员而言，汽车就是其工作场所。AGR e.V 的质量认证印章代表德国健康背部运动，可帮助驾驶员选择对背部健康有益的产品。RECARO Ergomed E、Ergomed ES 以及 RECARO Style Topline XL 皆带有 AGR 印章。有关更多信息，请访问：

[www.agr-ev.de/en/back-friendly-products/back-friendly-products/2903-carseats](http://www.agr-ev.de/en/back-friendly-products/back-friendly-products/2903-carseats)



# 强大的身体支撑性能

如果您试坐过 RECARO 座椅，您就会了解那是怎样一种美妙的感觉。它像手套一样合身。让你感觉就像是坐在里面，而不是坐在上面。这是所有 RECARO 型号的共同点，我们将其称为身体支撑。

坐在 RECARO 座椅上，人与车融为一体，道路变成了一个游乐场，让快乐一路随行。座椅重心较低，具有坚固、紧凑的衬垫并保留手臂运动所需的自由度。这提高了转弯可控性，让您可以坐享驾驶体验。贴身的支撑座

椅结构和侧枕垫提供良好的肩膀和躯干支撑，通过侧向力保持身体稳定，就像第二层皮肤一样将身体紧紧包裹起来。感受一下有何不同！



**Sidney Hoffmann**  
调音师、电视节目主持人  
SIDNEY INDUSTRIES PERFORMANCE  
的 CEO

“我爱 RECARO，我是 Pole Position 的忠实粉丝。它是终极座椅，尤其是它的轻量级特质。碳纤维的外壳简直就是梦想走进现实。”



**Timo Bernhard**  
2017 年勒芒 24 小时耐力赛总冠军  
FIA-LMP1 世界耐力锦标赛冠军

“我的 RECARO 赛车座椅不只是安全放心，还一贯舒适。它支撑着我的整个身体，因此我可以保持良好的状态。”

## 动感驾驶体验

一切尽在掌握？驾驶员座椅起着非常重要的作用，当您的驾驶风格为运动竞技型时尤为如此。您的坐姿越好，您的反应就越敏锐，车辆控制就越充分：RECARO 打造能够恰如其分地支撑身体的座椅，使您在驾驶时精力更集中、安全性更高。开发适合道路的运动座椅时，我们凭借的是在赛车运动领域多年的经验和创新能力。



获胜者信赖 RECARO：  
在赛车运动中  
能否取得成功  
取决于您的装备，  
这一点毋庸置疑。

## 斩获赞誉

好产品，人人爱。



近年来有无数的 RECARO 粉丝为他们钟爱的品牌投票：14 次在《汽车与运动》“最佳品牌”读者竞选中获胜，12 次获评《汽车运动》“最佳品牌”，5 次获评《汽车画刊》“品牌总冠军”，多次获得其他知名奖项。这是一项特殊的荣誉，我们想说谢谢你们。是你们激励着我们不断努力奔向新高度。

# 您的 RECARO 座椅体验从这里开始

您距离定制 RECARO 座椅体验仅有几步之遥。不要着急，先问自己几个问题。当我坐在车里的时候，什么对我来说是至关重要的？我想让 RECARO 座椅为我带来什么？它的外观应该是什么样子的？我的乘客想要什么样的座椅？

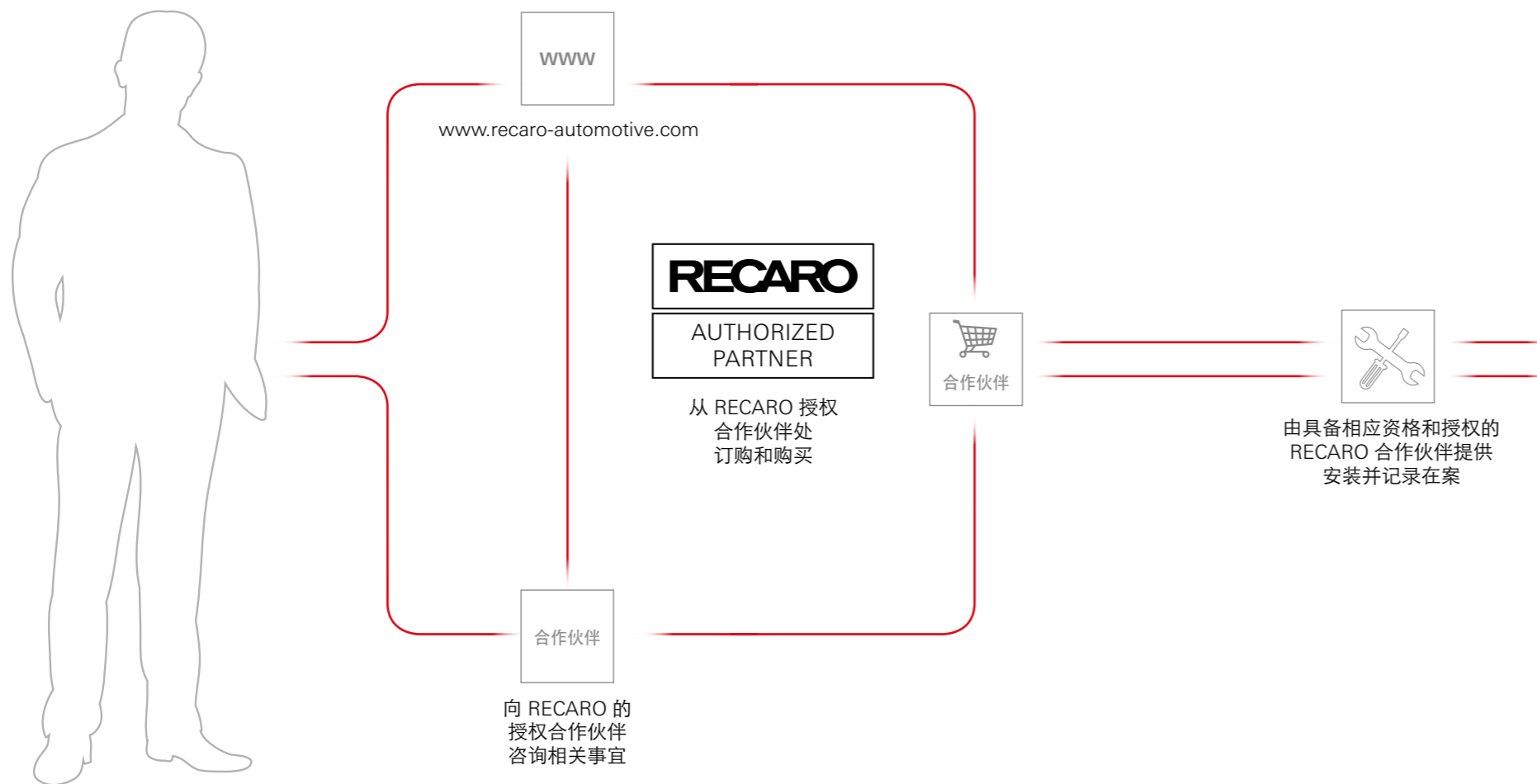

我们建议您先通过本手册进行初步了解，或者访问我们的网站，然后再与授权的 RECARO 合作伙伴进行个人咨询。他们会倾听您的个人标准，并找到合适的解决方案。试试用您最喜欢的座椅型号来开启更美好的旅程吧。

请注意，在您的车上安装 RECARO 座椅需要特殊的底座框架，以确保安装牢靠。我们的合作伙伴将很乐于为您提供帮助。

## RECARO 系统

按照德国“普通类型许可”(ABE)/TÜV 部件认证的要求，RECARO 座椅需配备 RECARO 底座框架或 RECARO 侧部锁固装置。要了解更多信息，请咨询您的服务合作伙伴。





乐享舒适

运动性能

汽车座椅  
系列概览  
汽车座椅配件

		RECARO Ergomed MV & D	RECARO Expert S、M	RECARO Cross Sportster	RECARO Speed	RECARO Sportster	RECARO SR-7 SR-F	RECARO Pole Position (ABE)	
贴心舒适	腰部支撑	●可配衬垫	●可配衬垫				●嵌入式衬垫	●可配衬垫	贴心舒适
	可扩展式座垫	●Ergomed MV	●M、L	●					
	靠背调整, 手动	●	●	●	●	●	●		
	靠背调整, 电动		○						
	头枕可调整	●	●						
	座椅加热			○		○			
	方便进出	●Ergomed MV	●M	●					
	组装式座垫选择		●						
	双向释放靠背	●	●	●	●		●		
安全性	ABE/TÜV 部件认证		●	●	●	●		●	安全性
	现行日本道路安全标准	●					●		
	通用侧气囊					○			
	高度阻燃的衬垫	●	●	●	●	●		●	
轻量级结构	玻璃纤维增强塑料座椅壳 (GFRP)							●	轻量级结构
	复合材料			●		●	●	●	
运动性能	集成头枕			●	●	●	●	●	运动性能
	适用于 4 点式安全带			●	●	●	●	●	
	靠背区域的特殊侧向支撑			●	●	●	●	●	
	座垫区域的特殊侧向支撑				●	●	●	●	
	特殊形状的肩部支撑			●	●	●	●	●	
	动态乘坐性能			●	●	●	●	●	
	纤薄设计			●		●		●	



图片中包含 RECARO Ergomed MV 选配件。

**RECARO Ergomed MV**

- + 方便进出，让上下车更轻松
- + 适合中等和高大身材人士：  
带相对柔软的扁平侧枕垫的长靠垫

**RECARO Ergomed D**

- + 适合中等和高大身材人士：  
带较硬侧枕垫的长靠垫

**RECARO Ergomed MV 和 D 衬垫选配件**



黑色 Nardo  
黑色 Artista

灰色 Nardo  
灰色 Artista

## 新鲜上市

### RECARO Ergomed MV & D

RECARO Ergomed 将舒适性和人体工学圆满结合，即使在长途旅行中也能带来良好的驾驶体验。其外观优美、品质优良，定制和调节选配件种类繁多，能够恰如其分地支撑您的身体。

RECARO Ergomed 有两种配置可供选择：Ergomed MV 和 Ergomed D。它们的不同之处在于座垫，前者的侧枕垫相对柔软且扁平，易于进出；后者的侧枕垫较硬，在快速转弯时能够提供强有力的侧向支撑。



Ergomed MV



Ergomed D

**标准功能**

- + 可配衬垫的腰部支撑
- + 预成型侧枕垫
- + 双向可调靠背
- + 可调节头枕
- + 双向释放靠背
- + 带泵送系统的腰部支撑

**RECARO Ergomed MV**

- + 可扩展式座垫





## 灵活性专家

### RECARO Expert S、M

如果灵活性是您最重视的特点，那就别再观望了！RECARO Expert 的组装式设计适合不同身型。它提供 S 和 M 两种型号的座垫，两种型号的座面长度、侧枕垫高度和轮廓均不同。个子较矮小的驾驶员会发现，短座垫和扁平侧枕垫可以让上下车更轻松（S 型号）。标配的可调节靠背和侧枕垫可以更好地支撑身体。感受驾驶性能的飞跃！

#### 标准功能

- + 可配衬垫的腰部支撑
- + 预成型侧枕垫
- + 双向可调靠背
- + 可调头枕
- + 双向可调靠背和侧枕垫
- + 双向释放靠背

#### 选配件

- (需额外付费)
- + 靠背电动调节



RECARO Expert S

#### RECARO Expert S

- + 适合矮小和中等身材人士的座垫：带扁平侧枕垫的短座垫

#### RECARO Expert M

- + 方便进出，让上下车更轻松
- + 适合中等和高大身材人士：带相对柔软的扁平侧枕垫的长靠垫
- + 可扩展式座垫

#### RECARO Expert S、M 衬垫选配件



黑色 Nardo  
黑色 Artista

黑色 Ambla 皮革  
黑色 Dinamica 仿麂皮

图片中包含 RECARO Expert M 选配件。





图片包含选配件。

## 为坐而生

### RECARO Cross Sportster CS

驾驶性能满足舒适度要求。巧妙的轻量级座椅 RECARO Cross Sportster CS 与 Sportster CS 不同，其座垫更加扁平。这样，在 SUV 之类的高大车辆中进出便更加轻松。

#### 标准功能

- + 带低侧枕垫的扁平座垫
- + 方便进出，让上下车更轻松
- + 运动座椅性能
- + 特殊形状的肩部支撑
- + 适用于 4 点式安全带的安全带槽
- + 同样适用于 3 点式安全带
- + 可调靠背
- + 集成头枕
- + 释放靠背
- + 集成锁固装置

#### 选配件

- (需额外付费)
- + 座椅加热 (AN100 & CL100)
  - + 选配侧气囊

#### RECARO Cross Sportster CS 衬垫选配件

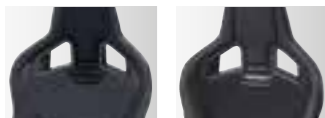

黑色 Ambla 皮革  
黑色 Ambla 皮革  
黑色 Dinamica 仿麂皮

#### 带加热功能的 RECARO Cross Sportster 衬垫选配件



**AN100**  
黑色 Nardo  
黑色 Artista  
**CL100**  
黑色 Ambla 皮革  
灰色 Alcantara





图片包含选配件。

## 独享舒适

### RECARO Speed

体验操控的快感！运动座椅该有的体验，RECARO Speed 都有。存粹的动态驾驶。有多种衬垫材料可供选择，您可以按照自己的心意进行定制。顺便说一下，如果您是一个足球迷，那么您一定知道，RECARO Speed 是世界上广受欢迎的教练席专用座椅吧！

#### 标准功能

- + 特殊形状的肩部支撑
- + 特殊侧向支撑
- + 双向可调靠背
- + 座垫上硬朗的侧枕垫
- + 集成头枕

- + 双向释放靠背
- + 适用于 4 点式安全带的安全带槽
- + 同样适用于 3 点式安全带

#### RECARO Speed 衬垫选配件



黑丝绒 配红色缝线    黑丝绒 配银色缝线    黑色 Nardo 黑色 Artista    黑色 Ambla 皮革    黑色 Ambla 皮革 黑丝绒    Saturn 黑色 Ambla 皮革    黑色 Ambla 皮革 红色 Dinamica 仿麂皮    黑色 Ambla 皮革 黑色 Dinamica 仿麂皮





## 良好的性能 RECARO Sportster

RECARO 系列运动座椅的亮点颇多。RECARO Sportster 将舒适的运动座椅和纯粹的赛车座椅精心地结合在一起。新轻量型座椅采用精心打造的纤薄设计，同时提供良好的横向和肩部支撑。驾驶性能与众不同，可选配通用侧气囊。许多汽车制造商在其高性能型号中均标配了 Sportster。

### 标准功能

- + 运动座椅性能
- + 赛车座椅外观
- + 特殊侧向支撑
- + 特殊形状的肩部支撑
- + 适用于 4 点式安全带的安全带槽
- + 同样适用于 3 点式安全带
- + 可调靠背
- + 集成头枕
- + 释放靠背
- + 集成侧部锁固装置

### 选配件

- (需额外付费)
- + 座椅加热
- + 选配侧气囊

HEATING	LIGHT WEIGHT	3-POINT BELT	4-POINT BELT	日本道路安全标准
---------	--------------	--------------	--------------	----------

### RECARO Sportster CS 衬垫选配件



- 黑色 Nardo  
黑色 Artista
- 黑色 Ambla 皮革
- 黑色 Ambla 皮革  
黑色 Dinamica 仿麂皮

### 带加热功能的 RECARO Sportster CS 衬垫选配件



- 黑色 Ambla 皮革  
黑色 Dinamica 仿麂皮
- 黑色 Ambla 皮革  
红色 Dinamica 仿麂皮
- 黑色 Ambla 皮革  
银色 Dinamica 仿麂皮



黑色皮革

### 带加热功能的 RECARO Sportster 衬垫选配件



- LL100H SE  
黑色 x 黑色 (红色)
- LL100H SE  
白色 x 白色 (银色)
- LL100H SE  
白色 x 白色 (蓝色)



- LL100H SE  
白色 x 白色 (红色)
- LL100H SE  
红色 x 红色 (红色)
- LL100H SE  
黑色 x 黑色 (蓝色)

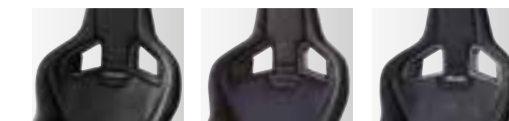

- LL100H SE  
黑色 x 黑色 (黑色)
- CL100H  
黑色 Ambla 皮革,  
黑色 Alcantara 仿麂皮
- AN 100H  
黑色 Nardo  
黑色 Artista

衬垫	滚边	接缝
● 黑色	● 黑色与黑色	● 黑色
● 黑色	● 红色与蓝色	● 蓝色
● 黑色	● 红色与蓝色	● 红色
○ 白色	● 黑色与黑色	● 银色
○ 白色	● 红色与蓝色	● 蓝色
○ 白色	● 红色与蓝色	● 红色
● 红色	● 黑色与黑色	● 红色



**RECARO Sportster LL100H SE、CL100H、AN100H**  
+ 与 RECARO Sportster CS 相比，座垫的角度减少 4.4 度  
(适合日本或其他亚洲人群)。



图片包含选配件。

## 平衡运动与舒适性

### RECARO SR-7 和 SR-7F

对日常的舒适性座椅而言，RECARO SR-7 座椅很好地平衡了运动与舒适性，能够在赛道上使用。标志性的 RECARO 座椅设计适合大部分车辆。RECARO SR-7F 座椅为 SR-7 系列的变型，它采用扁平型座垫，具有易于进出车辆的特点。从外形来看，该座垫比 SR-7 更短，角度更小，通过增加骨盆支撑来维持身体保持能力。

#### 标准功能

- + 舒适的标志性 RECARO 座椅设计
- + 有各种织物和颜色可供选择，适合许多车辆的内饰
- + 一体化安全肩带孔，适合赛车装具
- + 通过手动调节可躺式靠背



SR-7



SR-7F

#### RECARO SR-7 衬垫选配件



- |  |  |                          |                          |  |  |
|--|--|--------------------------|--------------------------|--|--|
| <b>GK100</b><br>Kamui 黑色 x 黑色/<br>玻纤网格 | <b>GK100</b><br>Kamui 黑色 x 红色/<br>玻纤网格 | <b>KK100</b><br>黑色 Kamui | <b>KK100</b><br>红色 Kamui | <b>LASSIC 2</b><br>皮革/乙棉基 (仿)<br>皮革/玻纤网格 | <b>LASSIC2</b><br>皮革/Kamui/发光网格,<br>白色 x 黑色 x 黑色 |
|--|--|--------------------------|--------------------------|--|--|

#### RECARO SR-7 F 衬垫选配件

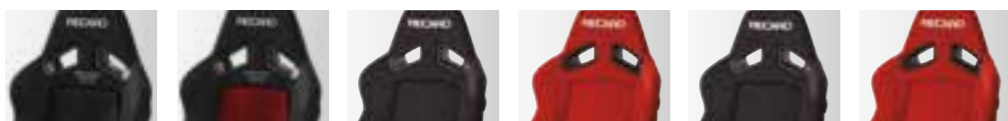

- |                                       |                                       |                          |                          |                              |                              |
|---------------------------------------|---------------------------------------|--------------------------|--------------------------|------------------------------|------------------------------|
| <b>GK100</b><br>玻纤网格/Kamui<br>黑色 x 黑色 | <b>GK100</b><br>玻纤网格/Kamui<br>黑色 x 红色 | <b>KK100</b><br>黑色 Kamui | <b>KK100</b><br>红色 Kamui | <b>KK100 A/R</b><br>黑色 Kamui | <b>KK100 A/R</b><br>红色 Kamui |
|---------------------------------------|---------------------------------------|--------------------------|--------------------------|------------------------------|------------------------------|

#### RECARO SR-7

- + 带较硬侧枕垫的座垫
- + 预成型侧枕垫

#### RECARO SR-7 F

- + 方便进出，让上下车更轻松
- + 带相对柔软的扁平侧枕垫的扁平靠垫
- + 座垫比 SR-7 更短

日本道路  
安全标准

EASY  
ACCESS

LIGHT  
WEIGHT

3-  
POINT  
BELT

4-  
POINT  
BELT



## 真正的路上专家

### RECARO Pole Position (ABE)

获准用于在开阔的道路上展开的体育运动的纯赛车外壳。经过严格考验并备受信任！RECARO Pole Position (ABE) 是名符其实的“赛道-道路”混合型车辆座椅。它的外壳由玻璃纤维增强塑料 (GFRP) 制成，一次成型且设计符合人体工程学，难怪它是俱乐部赛车运动中广受欢迎的赛车座椅壳之一而经久不衰。许多汽车制造商都用 Pole Position 来为他们的高性能车型加分。

#### 标准功能

- + 玻璃纤维增强塑料 (GFRP) 座椅壳
- + 重约 7.0 公斤 (无侧部锁固装置和底座框架)
- + 适用于 4 点式安全带的安全带槽
- + 同样适用于 3 点式安全带

#### + 集成头枕

- + ABE (德国普通类型许可)
- + TÜV (德国技术检验协会) 部件认证\*\*
- + 可配衬垫的腰部支撑

#### 选配件

- (需额外付费)
- + 铝制侧部锁固装置
- + 钢制侧部锁固装置

\* 汽车座椅配件带 ABE 认证标识。

\*\* 针对许多车辆所使用的 3 点式安全带的 ABE/TÜV 部件认证。有关特定车辆的详细信息，请联系授权的 RECARO 合作伙伴 (ABE/TÜV 部件认证仅适用于 RECARO 底座框架和侧部锁固装置)。

图片包含选配件。



#### RECARO Pole Position (ABE) 衬垫选配件



黑色 Ambla 皮革  
红色 Dinamica 仿麂皮

黑色 Ambla 皮革  
黑色 Dinamica 仿麂皮

#### 选配件:

- 碳纤维 (CFRP/AFRP) 座椅壳
- + 重约 4.5 公斤
- + 总重量 (仅包含侧部锁固装置和底座框架) 约 10 公斤





# RECARO 衬垫材料

**Nardo:**  
与 Artista 衬垫结合使用, 此强耐久性材料可保持侧枕垫长时间不变形。

灰色 Nardo  
黑色 Nardo

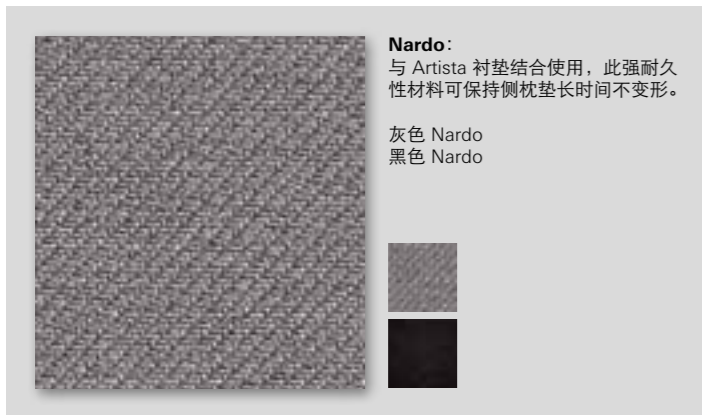

**Artista:**  
不易变旧的织物, 适用于有品位的内饰。寿命较长, 耐久性好。

灰色 Artista  
黑色 Artista



**丝绒:**  
一种既结实又易护理的织物, 还可用于装饰 RECARO 汽车运动赛车座椅。

黑丝绒

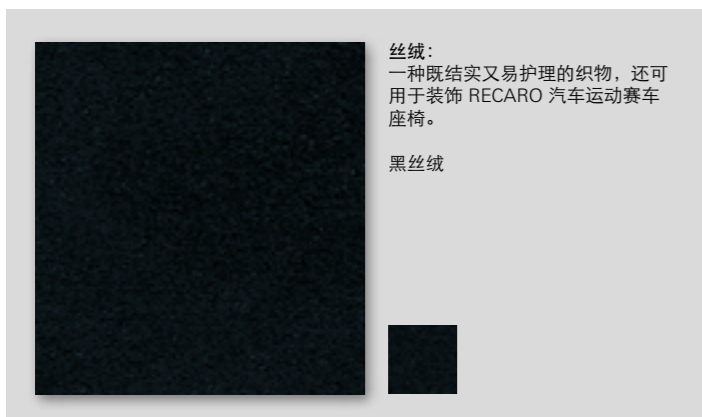

**Dinamica 仿麂皮/Alcantara:**  
此精心研制的仿麂皮效果衬垫耐久性好、易于护理, 又兼具品质。

红色 Dinamica 仿麂皮  
银色 Dinamica 仿麂皮  
黑色 Dinamica 仿麂皮



**Saturn:**  
此 3D 效果衬垫带突出的橡胶节, 可防止滑入座椅中。

Saturn



**Ambra 皮革:**  
RECARO Ambra 皮革质量优良、耐久性好且易于护理, 可代替皮革。

黑色 Ambra 皮革

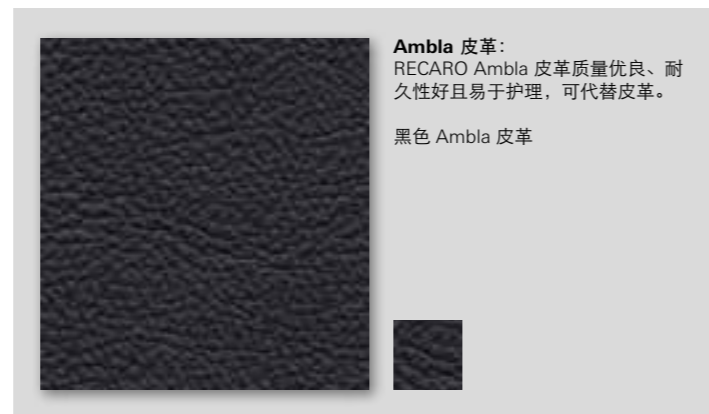

**皮革:**  
RECARO 皮革为高质量自然产品, 旨在满足高品味人群的要求。

黑色皮革

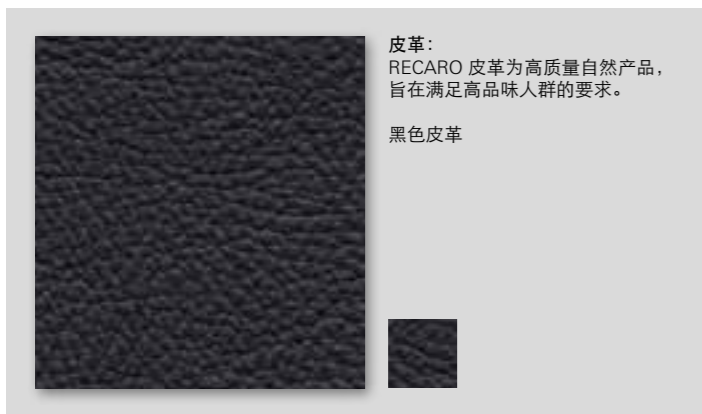

**网布:**  
此高科技织物具有三维网布结构耐磨损, 透气性好。

网布: 煤灰色

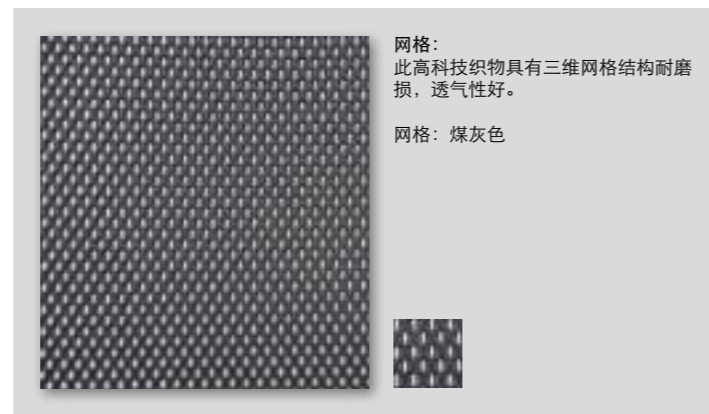

注意: 客户可能会提供其自己定制的衬垫材料。这些材料必须适用于汽车行业, 且经批准可用于汽车行业。因此, 座椅空调和加热功能可能会受到限制。对于具有侧气囊的座椅, 建议您提前联系经过认可的顾问。选定汽车制造商的当前座椅衬垫可应要求提供 (有限)。

# RECARO 坐姿培训

**1**

臀部尽量靠近靠背。调整从座椅到踏板的距离, 使您的膝盖在完全踩下踏板时处于轻微弯曲状态。

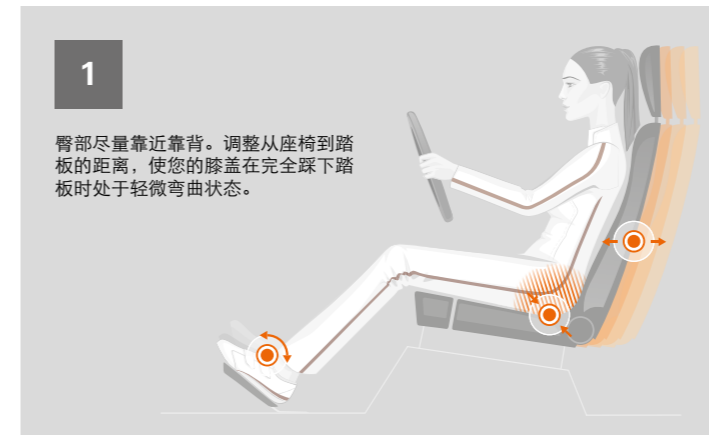

**2**

肩部尽可能靠近靠背。设置靠背倾斜度, 使得肘部轻微弯曲便可触及方向盘, 肩部保持接触靠背便可转动方向盘。



**3**

将座椅调整到合适高度, 以便看向所有方向和所有仪表盘的视线均不受阻。

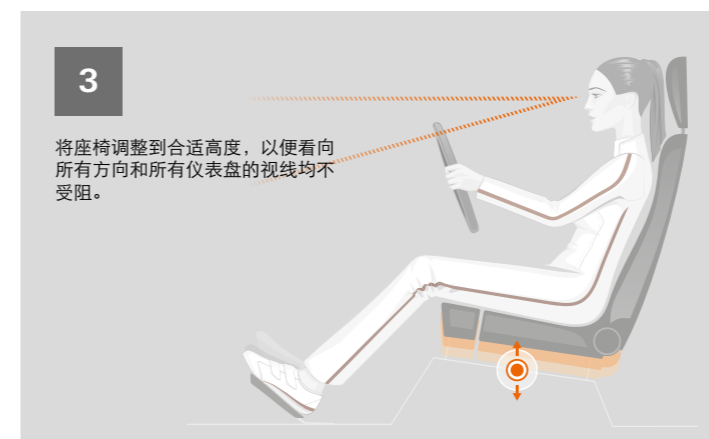

**4**

调整座垫倾斜度, 以便于完全踩下踏板。大腿应轻柔地放在坐垫上, 不要用力。启动发动机前检查靠背倾斜度。

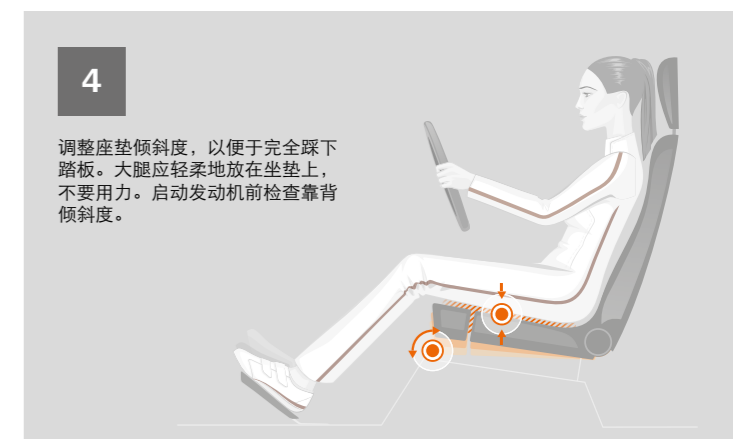

**5**

调整可扩展式座垫, 让您的大腿靠在上面, 且刚好在膝盖以上。拇指法则: 座位边缘与膝弯之间有两到三个手指的间隙。

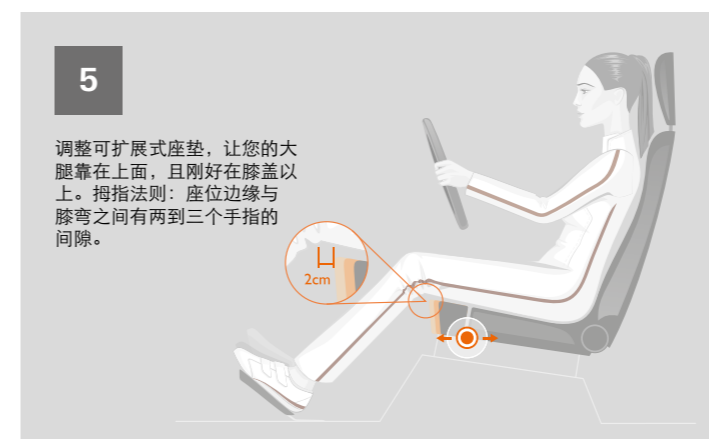

**6**

腰部支撑已根据支撑腰椎自然弯曲的要求加以调整。

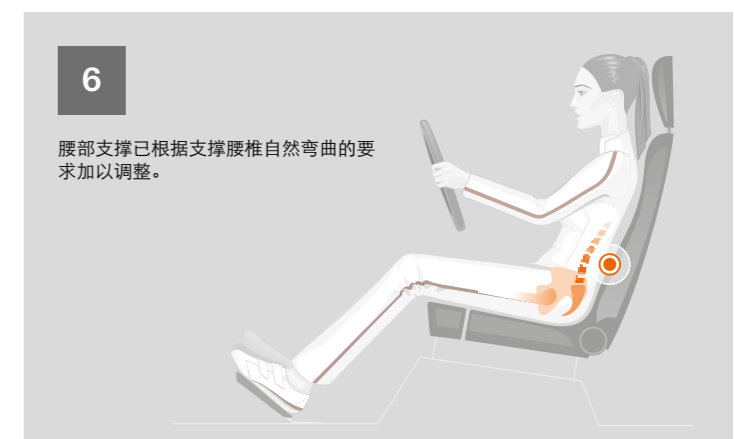

**7**

座椅的侧枕垫应该紧贴身体, 能够在不限上半身的情况下支撑上半身。

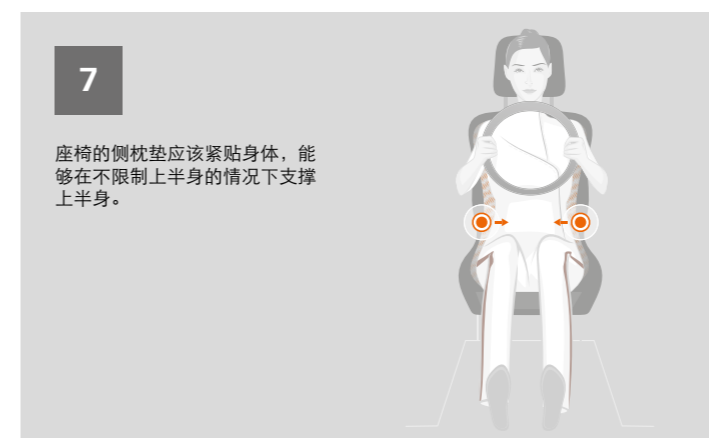

**8**

如果可能的话, 将头枕的上边缘调整到与头顶相同的高度。倾斜度: 到头部的距离应约为 2 厘米。

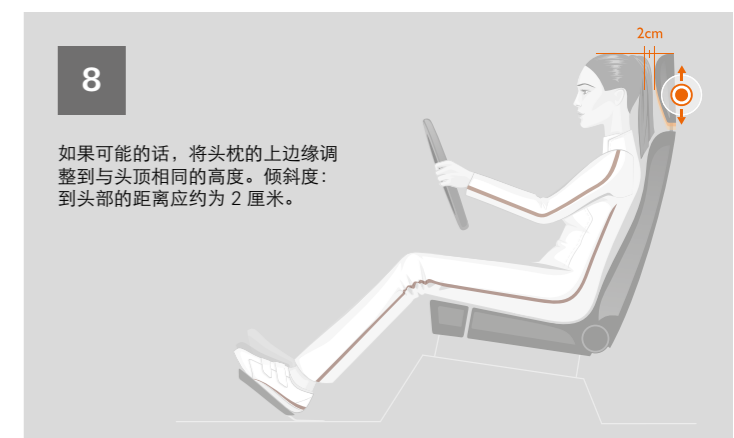

# RECARO 舒适尺寸

RECARO 以人为本。请您牢记这一点，然后参照如下舒尺寸信息来帮助您找到适合您的座位。舒适尺寸是指您在开车时感受到的尺寸因素，它直接影响您的舒适感和操作情况。它们是决定坐姿是否舒适的重要因素。但是舒适感是因人而异的，每个人都有不同的偏好。

我们建议在购买之前在 RECARO 服务伙伴处尽情试坐我们的座椅。

舒适尺寸为衬垫和接缝间测得的距离。不排除存在微小偏差的可能。

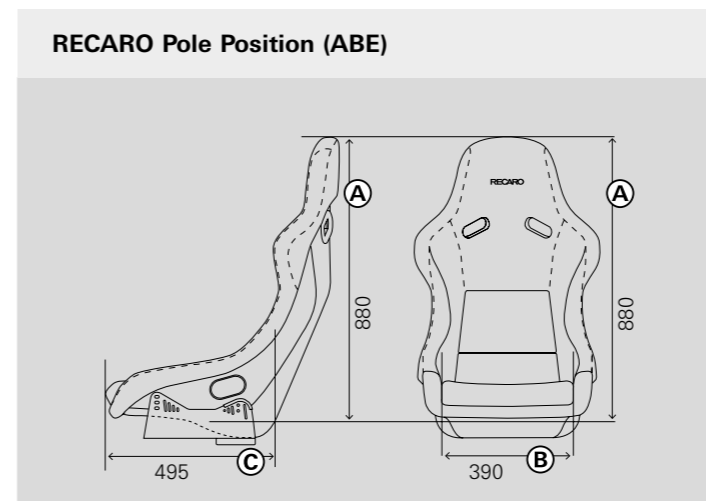
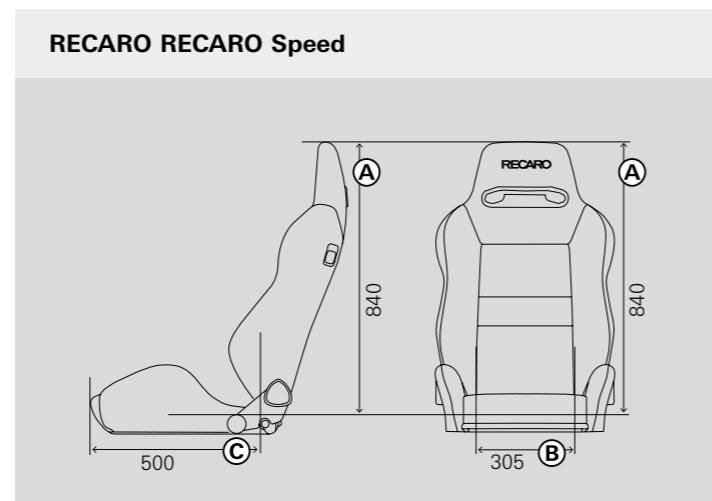
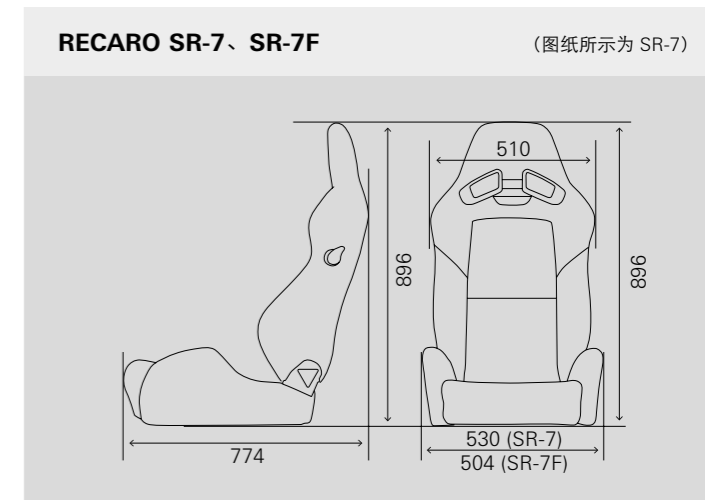
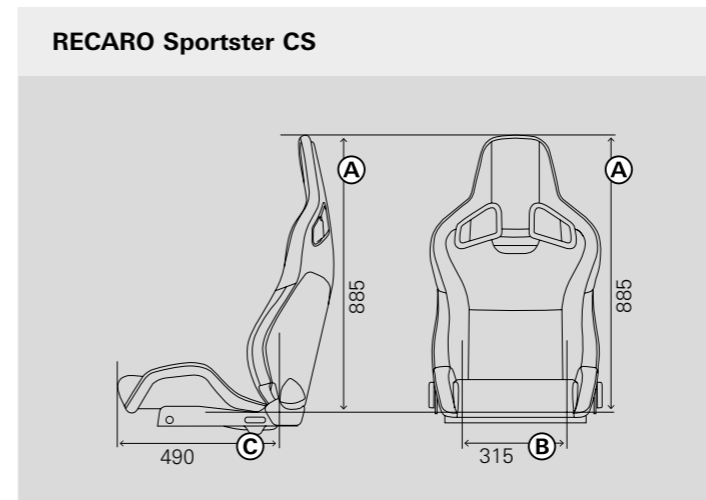
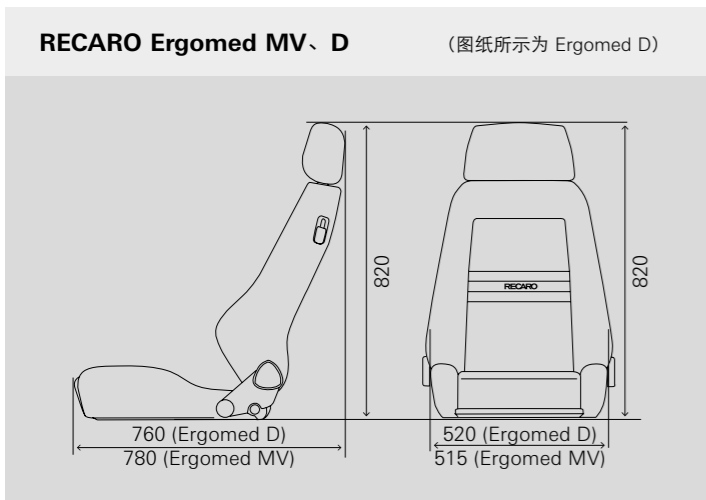

舒适尺寸的关键值:

- A: 座椅高度
- B: 座椅宽度
- C: 座椅深度

尺寸单位为毫米，所有尺寸误差在 ±10 毫米以内

注意:

- 靠背可调的座椅在 73 - 74° 的靠背角度下测量。
- 座椅高度表示靠背从头枕顶部到坐垫顶部的垂直高度。  
靠背可调节的座椅:  
头枕收回时为最小尺寸。头枕完全伸出时为最大尺寸。
- 座椅宽度表示没有侧枕垫的座垫宽度。  
这个尺寸是在靠背底部 12 厘米前测量的。
- 座椅深度表示座垫的总水平长度 (从座垫前侧到靠背底部)。  
座垫可扩展的座椅:  
座垫收回时为最小尺寸。座垫完全伸出时为最大尺寸。

# RECARO 标志

## 贴心舒适



腰部支撑



可扩展式座垫



可调节侧枕垫



高度调整



倾斜度调整



座椅加热



加热和空调  
(RECARO  
气候调节)



XL 座椅 -  
高大身材的理想选择



扁平座垫  
方便上下车

## 安全性



座椅具有 ABE (普通类型许可) /TUV (德国技术检验协会) 部件认证



可选配通用侧气囊



适用于 3 点式安全带



适用于 4 点式安全带的安全带槽

## 轻量级结构



座椅由环保的轻量级复合材料制成



碳纤维增强复合材料座椅壳



碳和芳纶纤维增强复合材料座椅壳



玻璃纤维增强塑料座椅壳

RECARO 汽车座椅公司  
Stuttgarter Strasse 73  
73230 Kirchheim/Teck  
德国

电话: +49 7021 93-5000  
传真: +49 7021 93-5339

电子邮件: [info@recaro-automotive.com](mailto:info@recaro-automotive.com)  
网址: [www.recaro-automotive.com](http://www.recaro-automotive.com)

## 中国大陆唯一授权合作

安道拓 (深圳) 运动座椅销售有限公司  
深圳市龙岗区坂田街道石背路8号坂田集团大厦602室

电话: +86-755-28917323  
传真: +86-755-28917323

电子邮件: [info@csema.com.cn](mailto:info@csema.com.cn)  
网址: [www.edition.recaro-automotive.com](http://www.edition.recaro-automotive.com)

