

RECARO

PERFEKT SITZEN. SICHER SIEGEN.

RECARO Rennschalen für den Motorsport



DAMIT DIE LETZTE RUNDE SCHNELLER SEIN KANN ALS DIE ERSTE.



Seit 1906, als Wilhelm Reutter – die beiden ersten Buchstaben in RECARO stehen für die beiden ersten Buchstaben seines Nachnamens – seine Karosseriefertigung gründete, ist die Faszination individueller Mobilität Kern unserer Arbeit. Das Fahren komfortabel und sicher, die Kontrolle über das Fahrzeug spürbar machen und zudem den Menschen ins Zentrum des Geschehens rücken: Das treibt uns an. Nicht zuletzt sind wir dabei auch geprägt durch den Rennsport. Die Bestzeit von gestern ist nicht mehr der Anspruch von heute. Wie schonen wir den Fahrer, damit die letzte Runde schneller sein kann als die erste? Wie kann Sicherheit gesteigert werden? Nur wer die Bereitschaft hat, weiter zu lernen, kann weiter an sich arbeiten – um weiter zu siegen.

Innovation, Qualität, hochwertige Materialien, Handwerkskunst und die Liebe zum Automobil drücken sich in unseren Sitzen aus. Von luxuriösem Komfort über exzellente Ergonomie bis hin zu kompromissloser Sportlichkeit. In vielfältigen Ausstattungsvarianten und für individuelle Ansprüche. Und immer in RECARO typischer Qualität. Renn-Performance nach Ihren Wünschen und dem neuesten Stand der Technik.

Mit einer RECARO Rennschale haben Sie sich in Sachen Sitzen in jedem Fall die Pole-Position und ein Platz auf dem Podium gesichert. Wir wünschen Ihnen allzeit sichere Rennen und Top-Erfolge!



SIMPLY THE BEST. SEIT 1995.

Seit 1995 werden wir regelmäßig bei den Leserwahlen der bekanntesten Automobilzeitschriften ausgezeichnet. Und das mehr als erfolgreich! RECARO ist bei den Lesern die Sitz-Marke Nummer eins. Vielen Dank für Ihr Vertrauen!

* Seit 1995 wurde RECARO 72-mal als beste Sitzmarke ausgezeichnet – davon alleine 5-mal im Jahr 2023! Danke!

INNOVATION AUS TRADITION. SEIT 1906.

Seit über 115 Jahren stehen wir für Produkte, die Innovation, Qualität und Handwerkskunst vereinen. Produkte, bei denen jedes Detail zählt und jeder Millimeter durchdacht ist.



**re
ro
ro**

Als Wortspiel mit Kurzformen entstand aus REutter und CAROserie der neue Name RECARO für die 1963 gegründete junge „Firma für Fahrzeugsitze“.



RECARO setzt Standards – und das schon seit mehr als 60 Jahren. Unsere Wurzeln gehen zurück auf die „Stuttgarter Carosserie- u. Radfabrik“, gegründet 1906 durch den Sattlermeister Wilhelm Reutter. Die Firma entwickelte und produzierte Karosserien für alle namhaften Hersteller, dazu gehörte auch die Innenausstattung. So lag der Schritt zur Spezialisierung auf den Sitz nahe. 1963 entstand aus REutter CAROserie der Sitzspezialist RECARO.

bis heute führend im Autositz-Bereich. Und arbeitet weiter an der Zukunft des automobilen Sitzens: Die RECARO Sitze von morgen realisieren das einzigartige RECARO Fahrerlebnis auf einem neuen Level – für den Straßeneinsatz und für die Rennstrecke.

RECARO Meilensteine mit evolutionären und revolutionären Innovationen in den Disziplinen Sicherheit, Gewicht und Komfort: 1967 erster Schalensitz, 1974 die erste klappbare Lehne im Schalensitz, 1979 die erste Superleicht-Rennschale aus Kevlar® (unter 3 kg), 1995 die weltweit erste Rennschale mit Kopfschutz, 2002 die erste für den Einsatz des HANS-Systems optimierte Schale – bis hin zur einzigen Rennschale mit Straßenzulassung: Die RECARO Podium ist der leichteste Nachrüstsitz mit ABE der Welt.

Der RECARO Sportsitz war 1965 der Ursprung sportlichen Sitzens im Auto. Nur zwei Jahre nach der Marktpremiere des ersten RECARO Sportsitzes setzte der RECARO rallye als erster Schalensitz mit Straßenzulassung die Revolution des automobilen Sitzens fort. Zahlreiche Meilensteine folgten – Innovationen in den Disziplinen Komfort, Leichtbau und Sicherheit sorgten für die kontinuierliche Fortschreibung der RECARO Erfolgsgeschichte. Mit dieser Tradition der Innovation im Rücken ist RECARO Automotive

1965 präsentierte RECARO auf der Internationalen Automobil- ausstellung in Frankfurt den Sportsitz und revolutionierte damit das automobile Sitzen. Bereits 1967 folgte der erste Schalensitz und 1974 der RECARO Rennsitz als erste reinrassige Profi-Schale für Tourenwagen- Wettbewerbe. Beide sind geprägt von den dem Körper nachgeformten Sitzschalen, die von Beginn an die außergewöhnlichen RECARO Ansprüche an Sicherheit und Leichtbau widerspiegeln.



1906

Mit seiner „Stuttgarter Carosserie- u. Radfabrik“ startet der Sattler Wilhelm Reutter die Entwicklung und Produktion von Karosserien, Innenausstattungen und Fahrzeugsitzen für Automobile in Einzelfertigung und Kleinserie.



1920er / 1930er

Die Firma produziert Karosserien und Innenausstattungen für alle namhaften Autohersteller. Auch Vorläufer und Prototypen des Volkswagen (später Käfer) werden im Auftrag des Konstruktionsbüros Porsche von Reutter gefertigt.



1950er

Die Produktion von Karosserien, Innenausstattungen und Sitzen für den Porsche 356 startet bei Reutter in Stuttgart – bis 1965 baut Reutter rund 60.000 Fahrzeuge. Die Entwicklung und später Produktion von Liegesitzbeschlägen beginnt.



1965

Präsentation des RECARO **Sportsitzes**: Der weltweit erste Nachrücksitz für Automobile zeichnet sich durch seine revolutionäre Schaumstoffpolsterung und seine ausgeprägten Seitenführungen aus.



1967

Der „RECARO **Schalensitz**“ ist die erste Vollschale von RECARO mit Straßenzulassung. Er setzt mit körpernah geformter Sitzschale, Einstellmöglichkeiten und Schaumstoffpolsterung Maßstäbe bei Sicherheit, Leichtbau und Komfort.



1969

Der bisherige RECARO Sportsitz wird in „RECARO **Idealsitz**“ umbenannt. Parallel dazu führt RECARO ein neues Markenzeichen ein, das bis heute Bestand hat.



1971

Weltneuheit: RECARO stellt als Konzeptstudie den ersten Fahrzeugsitz mit **integriertem Gurt** vor – den RECARO Sicherheitsitz.



1973

RECARO bietet als erster Hersteller die **Anti-Submarining-Sitzpolsterführung**, die beim Unfall das Durchrutschen unter dem Gurt verhindert. Premiere feiert außerdem die **Sitzflächenverlängerung**, ein Komfortplus für groß gewachsene Autofahrer.



1974

Für die Weltelite im Tourenwagen-Motorsport kommt der erste RECARO **Rennsitz** mit extrem stabiler Doppelschale aus dem Faserverbundwerkstoff Kevlar auf den Markt – höchste Sicherheit bei geringem Gewicht (6,5 kg).



1977

Die neue pneumatische **Lordosestütze** RECARO airmatic®, **einstellbare Seitenwangen** an Sitzfläche und Lehne sowie die erste **elektrisch einstellbare Lehne** von RECARO verbessern die individuellen Anpassungsmöglichkeiten signifikant.



1977

Klangkomfort: Unter dem Namen RECAROFonie präsentiert RECARO eine Kopfstütze, in die **Stereolautsprecher** integriert sind.

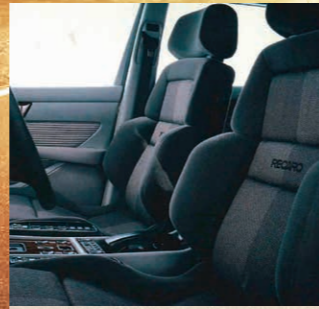

1984

Sitz mit Gedächtnis: Der Komfortsitz RECARO CSE verfügt erstmals über eine **Memory-Funktion**.

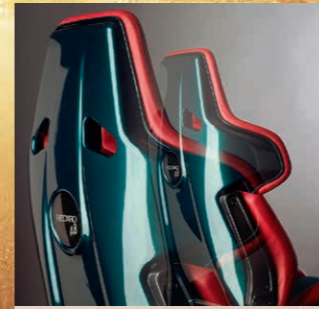

1989

Neuerung im Bereich innovative Werkstoffe: Die Rückenschale des RECARO Sportsitzes A8 besteht aus **Kunststoff**.



1991

Der RECARO Variomed bietet als erster Fahrzeugsitz weltweit **asymmetrische Einstellmöglichkeiten**.

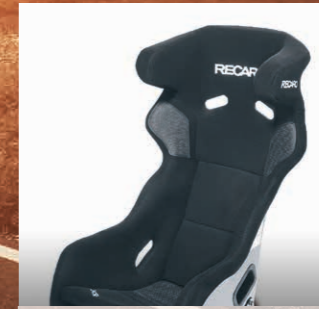

1995

Die weltweit erste Rennschale mit **Kopfschutz**. Mit der neuen Rennschale Pro Racer revolutioniert RECARO die Sicherheitsstandards im professionellen Motorsport.



2002

RECARO bietet als erster Hersteller eine Rennschale für den Einsatz des **HANS-Systems** (Head And Neck Support) zum Schutz der Fahrer bei schweren Unfällen an.



2005

RECARO gelingt es als erstem Sitzhersteller weltweit, mit seiner neuen **Composite-Leichtbauschale** den Sitzbau zu revolutionieren.



2005

RECARO bringt die erste **Vollschale mit ABE** (Straßenzulassung) auf den Markt.



2013

Mit der P 1300 GT stellt RECARO Automotive die erste **Rennschale mit Längseinstellung** vor und verknüpft damit höchste Sicherheit mit individuellem Komfort.



2019

Die neue RECARO Podium ist die einzige am Markt erhältliche Schale für die Nachrüstung mit einer Zulassung für den öffentlichen Straßenverkehr (**ABE**) und gleichzeitig einer **FIA-Homologation**. Ausgezeichnet mit dem **AGR-Gütesiegel**.



2020

RECARO Classic Line. Mit der Neuauflage unser Klassiker, **RECARO Classic Pole Position (ABE), Classic LX und LS**, werden klassische Fahrzeuginnenräume perfektioniert.



2021

Aus dem Auto an den Schreibtisch: exklusive Performance- und Classic-Drehstühle mit Original-Autositzen: **RECARO Classic LX Star, Cross Sportster CS Star** und **RECARO Speed Star** für zu Hause und den Arbeitsplatz.



2023

Das erste Modell der neuen RECARO Sportsitz-Generation: **der erste vollelektrische 8-Wege-Aftermarket-Sportsitz**: RECARO Sport C. Ausgezeichnet mit dem **AGR-Gütesiegel**. **1963 – 2023: Wir feiern 60 Jahre Marke „RECARO“**



2024

Für Straße und Rennstrecke: die neue **RECARO Podium** – **jetzt auch aus Glasfaser**.

BODY SUPPORT FÜR EINZIGARTIGE RENN-PERFORMANCE.

Maximale Performance im Grenzbereich: Motorsport – das bedeutet härteste Belastungen für Mensch und Material. Höchstgeschwindigkeiten, Fliehkräfte, Vibrationen, Sprünge, Stöße, maximale Verzögerung. Wer im Rennsport erfolgreich sein will, muss sich auf sein Material verlassen können. Hundertprozentig, ohne Wenn und Aber.

Ein Rennfahrzeug ist nicht komfortabel. Es ist laut, hart, auf das Wesentliche reduziert. Der Sitz als größte Kontaktfläche zwischen Mensch und Maschine gibt dem Piloten in jeder Tausendstelsekunde direktes Feedback über Fahrwerk, Reifen, Bremsen, Motor und Streckenbeschaffenheit. Und ist dabei gleichzeitig so sehr maßgeschneidert, dass sich der Fahrer uneingeschränkt auf das Renngeschehen und das Fahrzeughandling konzentrieren kann. In jeder Sekunde auf der Strecke sind höchste Konzentration und totale Präsenz gefordert.

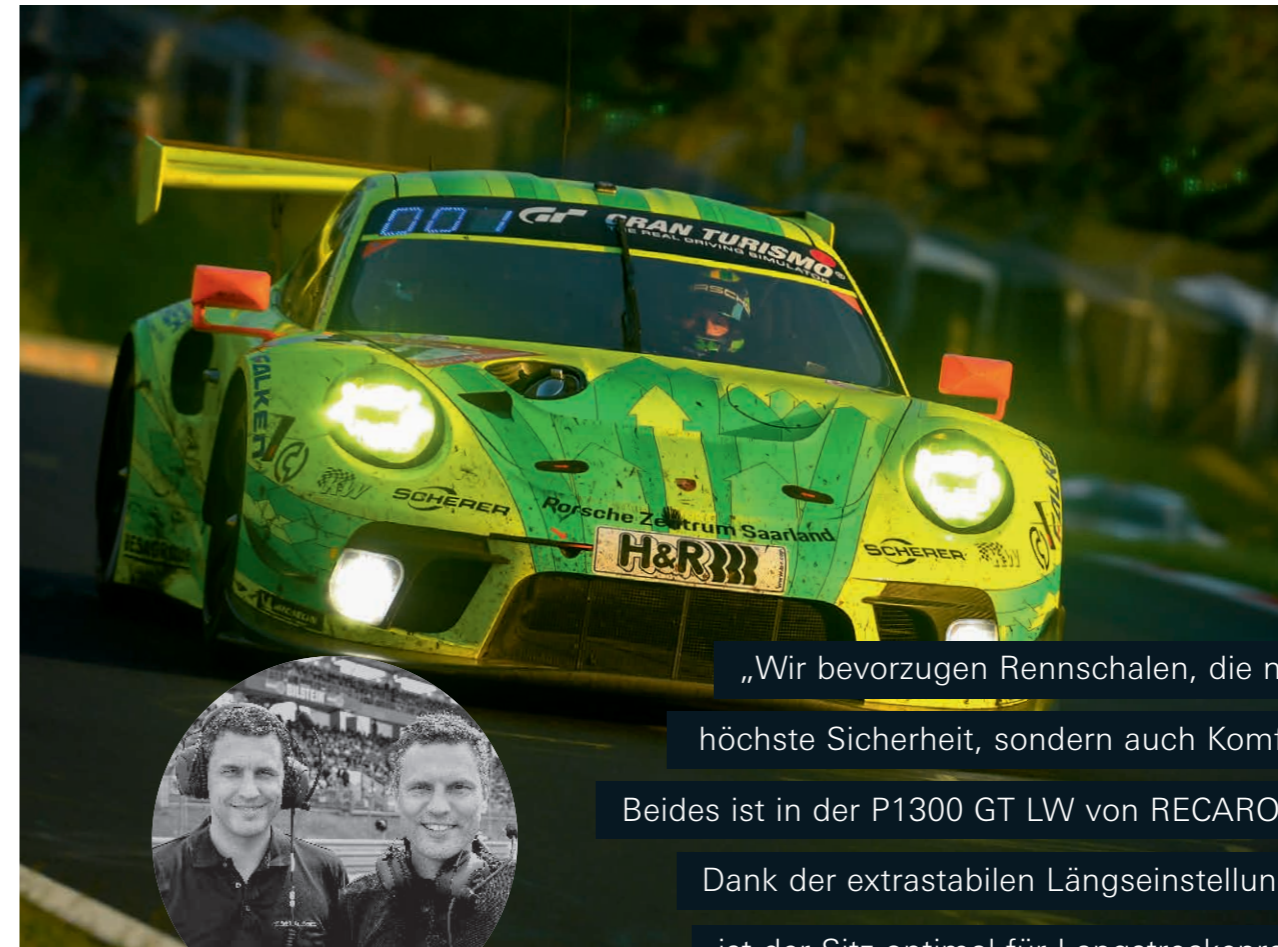

Martin und Nicolas Raeder
Geschäftsführer Manthey Racing,
Sieger ADAC Zurich 24h-Rennen,
2018 und 2021 am Nürburgring,
DTM-Sieger 2023

„Wir bevorzugen Rennschalen, die nicht nur höchste Sicherheit, sondern auch Komfort bieten. Beides ist in der P1300 GT LW von RECARO perfekt vereint: Dank der extrastabilen Längseinstellungsfunktion ist der Sitz optimal für Langstreckenrennen mit wechselnden Fahrern geeignet. In der Schale hat jeder Pilot maximalen Kontakt zum Fahrzeug – und damit auch zur Rennstrecke.“

WIE EINE ZWEITE SCHÜTZENDE HAUT.

Die beste Rennschale ist die, die der Fahrer gar nicht spürt. Weil sie ihn natürlich umfasst und unterstützt wie eine zweite schützende Haut. Dafür sorgen wir bei RECARO mit unserem gebündelten Wissen über die menschliche Anatomie und speziell die Wirbelsäule.

Unsere Rennschalen sind ergonomisch so ausgeformt, dass sie den Menschen bestmöglich schützen und den Rücken in seiner Haltungsarbeit gegenüber allen auftretenden Kräften optimal unterstützen.



BMW M Motorsport
Customer Racing
Technical Partner M2 CS Racing

„In RECARO Automotive haben wir den passenden Partner gefunden, der unsere Faszination für Höchstleistung auf jedem Rennsportlevel teilt. Die FIA-homologierten RECARO Rennsitze bieten eine optimal auf unsere Bedürfnisse abgestimmte Kombination aus Performance, höchster Sicherheit, neuester Technologie und weiterentwickelter Ergonomie.“



Andreas Roos
Leiter BMW M Motorsport

SICHER SITZEN. SICHER INS ZIEL KOMMEN.

Das Risiko im Motorsport ist enorm. Den extremen Herausforderungen kann der Fahrer nur mit absolutem Vertrauen begegnen – in sich und in sein Material. Deshalb sitzen die Top-Piloten aller wichtigen nationalen wie internationalen Rennserien in Schalen von RECARO. Außerordentliche Ansprüche an den Insassenschutz, härteste Testverfahren, modernste Fertigungsprozesse und die Erfahrung aus mehr als 115 Jahren Firmengeschichte gewährleisten ein Höchstmaß an Sicherheit.

RECARO Produkte erfüllen die strengen FIA-Anforderungen in sämtlichen Punkten. Die RECARO P1300 GT LW ist mit dem flexiblen Adapter sogar nach dem äußerst anspruchsvollen FIA-Standard 8862-2009 für „Advanced Racing Seats“ geprüft. Diese Norm, die bereits bei vielen FIA-Weltmeisterschaften (GT3, WRC, WRX, ERC) verbindlich eingeführt wurde, hat neue Maßstäbe gesetzt: Den strengen Anforderungen an Stabilität und Sicherheit halten die RECARO Schalen und Adapter stand – das haben sie in umfangreichen Tests, in denen Kräfte zwischen 32 Kilonewton (circa 3,3 Tonnen) und 60 Kilonewton (circa 6,1 Tonnen) einwirken, eindrucksvoll unter Beweis gestellt. Nach diesem Standard zertifizierte Produkte sind für 10 Jahre homologiert.



Als Sitzspezialist mit rund 60 Jahren Motorsport-Erfahrung für sicheren Sitzkomfort auf allen Rennstrecken unterstützt RECARO die „FIA Action for Road Safety“.

KEINE KOMPROMISSE.

Sicherheit bedeutet bei RECARO, unseren Kunden das Gefühl zu geben, in den besten Händen zu sein. Beim Thema Sicherheit gibt es für uns keine Kompromisse. Bei uns stehen der Schutz und die Unversehrtheit des Menschen an erster Stelle! Deshalb hat es bei uns auch schon mehr als 14.200-mal „geknallt“ – seit 1990 bis heute. Darüber hinaus kooperieren wir bereits bei der Entwicklung unserer Sitze mit anderen Herstellern sicherheits-relevanter Produkte. Unsere Lösungen übertreffen regelmäßig die gesetzlichen Standards und überzeugen Automobilhersteller, Vielfahrer und Rennsport-Profis gleichermaßen. Safety first!



Walter Röhrl
Rallyelegende

„In mehr als 50 Jahren Motorsport-Karriere bin ich immer sicher, gut und erfolgreich auf RECARO gefahren – daran ändert sich auch in Zukunft nichts.“

14.200

Anzahl unserer **Crashversuche** seit 1990.

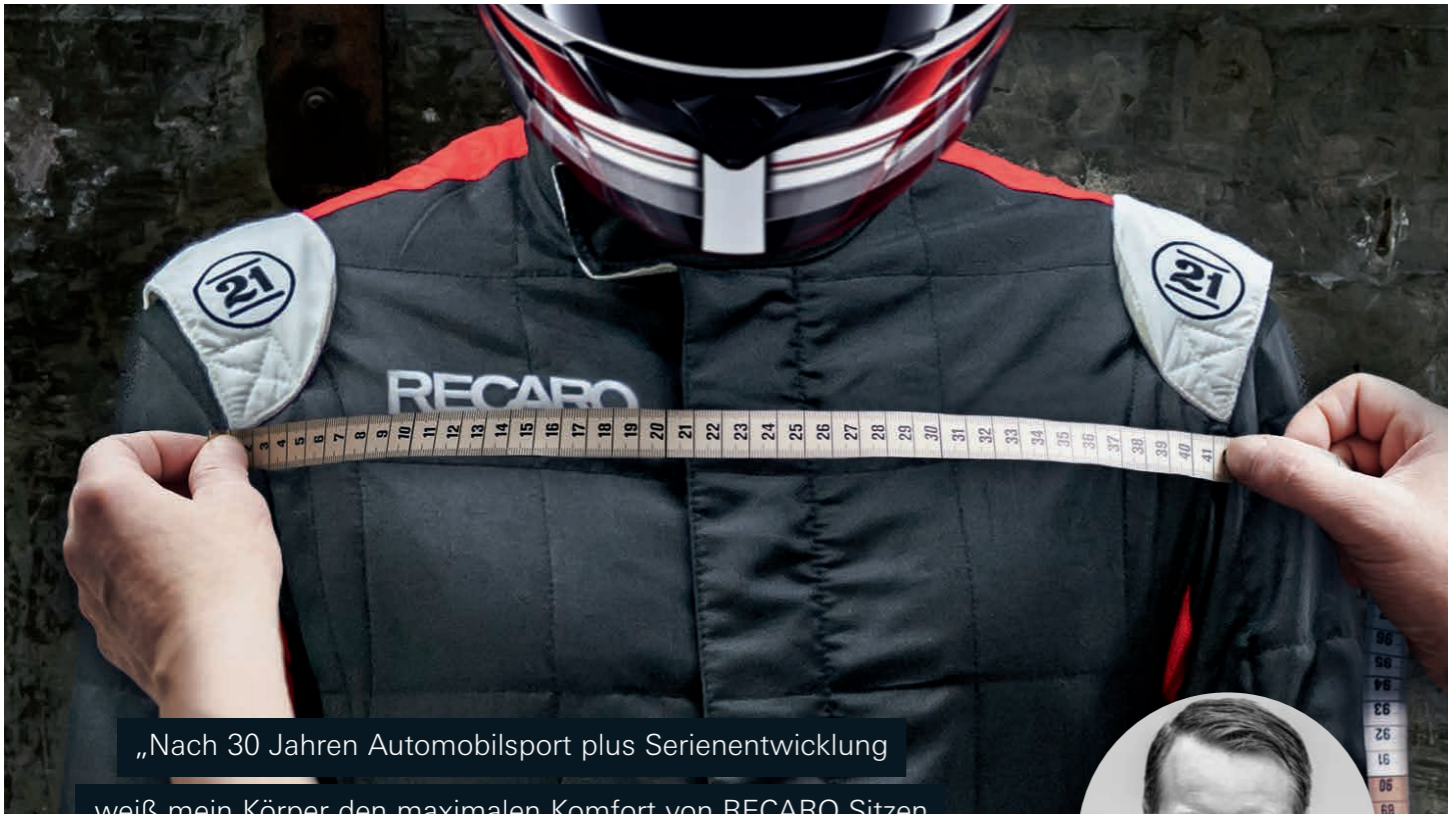

„Nach 30 Jahren Automobilsport plus Serienentwicklung

weiß mein Körper den maximalen Komfort von RECARO Sitzen

zu schätzen. Speziell auf der einzigartig anspruchsvollen Nordschleife

mit den vielen schnellen Passagen und dementsprechenden

Fliehkräften gepaart mit den ausgeprägten Bodenwellen

ist ein perfekt geschnittener Sitz Gold wert!“



Frank Stippler,
Profi-Rennfahrer, Sieger 24h-Rennen
am Nürburgring 2012 und 2019
und Spa 2012

IHRE NEUE RENNSCHALE. SO INDIVIDUELL WIE SIE.

Kein Rennfahrer ist wie der andere. Der Helm darf nicht drücken, der Rennoverall und die Schuhe müssen die richtige Größe haben. Und auch der Sitz muss zur Statur des Fahrers passen. Mit einer Rennschale von RECARO verhält es sich wie mit einem Maßanzug: Er sitzt perfekt. Dieses besondere Komforterlebnis vermitteln nur Produkte, die mit viel Erfahrung, Sachverstand und Passion gemacht sind. Und die bis ins kleinste Detail stimmig sind. RECARO ist die Marke für exklusive Rennschalen – genau nach Ihren Vorlieben. Mit perfekter Passform und intelligentem Design, das Komfort und Ergonomie auf einzigartige Weise verbindet.



Den Grundkomfort unterschiedlicher Schalengrößen – auch mit XL-Varianten für größere Piloten – ergänzen wir beispielsweise durch das Angebot austauschbarer Polsterpads in drei unterschiedlichen Größen. Individuelle Komfortbedürfnisse lassen sich so im Handumdrehen anpassen. Weiterer Pluspunkt: Die Pads werden nicht vollflächig, sondern gezielt nur an den Kontaktpunkten zum Körper eingesetzt – das erlaubt eine passive Klimatisierung des Sitzes, die Luft kann zirkulieren.

Unser Baukastensystem enthält zudem Schalen, die wahlweise mit starrem oder flexiblem Adapter montiert werden können. Letzterer erlaubt die Längseinstellung im Fahrzeug und sorgt bei verschiedenen Fahrergrößen für einen optimalen Abstand zu Lenkrad und Pedalen. Beide Komfortoptionen sind ideal für Renneinsätze mit häufigen und schnellen Fahrerwechseln.



„Die Form eines Produktes wird von seiner Funktion bestimmt.“

Für uns RECARO Designer hat dabei die Ergonomie die höchste Priorität und stellt somit den Menschen in den

Mittelpunkt: Form follows Human.“

AUSGEZEICHNETE ERGONOMIE

Das Gütesiegel der Aktion Gesunder Rücken e. V. ist eine zuverlässige Entscheidungshilfe beim Kauf rückengerechter Produkte. Mit der RECARO Podium wurde nun erstmals eine Rennschale mit dem begehrten Gütesiegel ausgezeichnet. Weitere Informationen erhalten Sie unter:
www.agr-ev.de/de/ratgeber-produkte/produkte/4853-auto-rennschalen



Frank Beermann
Chief Engineer Industrial Design
RECARO Automotive

PREMIUMQUALITÄT BIS INS DETAIL.

Ultraleichtes Carbon. Robuste, schwer entflammable Bezugsmaterialien.
Fertigung in Handarbeit. Eine RECARO Rennschale verbindet exklusives Material und meisterhafte Handwerkskunst zur renommierten Premiumqualität.



Uwe Alzen
Profi-Rennfahrer
Meister Spezial Tourenwagen
Trophy 2021

„Ich bin seit Jahrzehnten mit RECARO Sitzen

unterwegs. 90% meiner Karriere habe ich

in Rennautos mit RECAROs bestritten und ich kann

aus Überzeugung sagen, dass die Qualität und

der Komfort unschlagbar sind!“

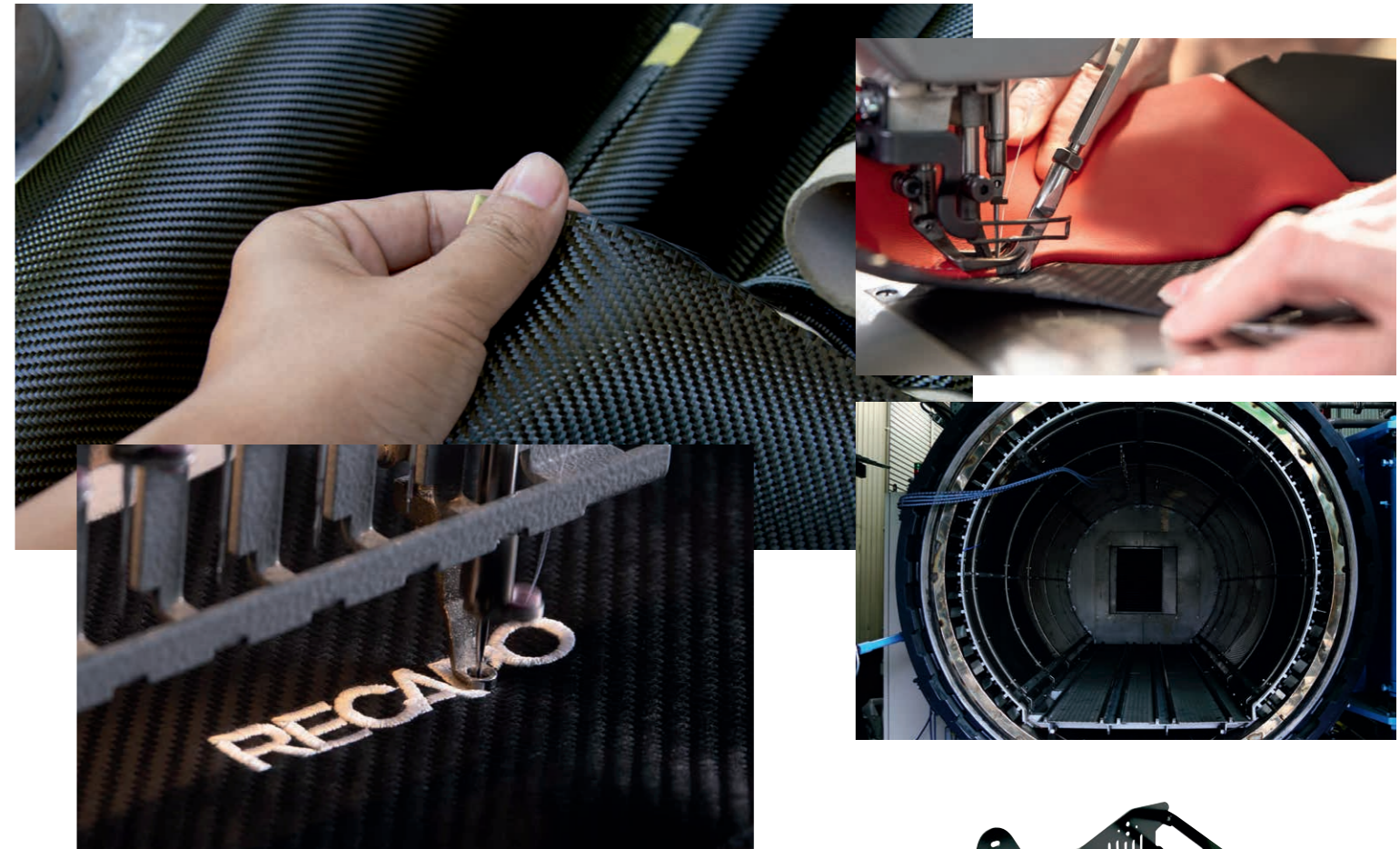

Erfolg im Motorsport hat nur, wer sich auf die Qualität und Zuverlässigkeit seines Materials hundertprozentig verlassen kann. Das haben wir bereits gelernt. Doch warum vertrauen Motorsport-Piloten seit über 50 Jahren auf die Kompetenz und Erfahrung von RECARO? Durch die einzigartige Konstruktion, den Einsatz hochwertigster Rohstoffe und die exzellente Verarbeitung – sie werden ausschließlich und komplett von Hand gefertigt – erhalten alle RECARO Rennschalen herausragende Produkteigenschaften.

Für die typischen und oft kopierten Schalenformen der RECARO Rennschalen werden im Besonderen die drei folgenden außergewöhnlichen Leichtbaumaterialien eingesetzt: Carbon (CFK), Carbon-Aramid (CFK/AFK) sowie glasfaserverstärkter Kunststoff (GFK). Durch den zielgerichteten Einsatz der unterschiedlichen Materialien und die Kombination mit modernsten Verbindungstechniken werden Bauteile mit maßgeschneiderten Eigenschaften für die jeweiligen Einsatzgebiete erschaffen. Die im Flugzeugbau erprobten Verarbeitungstechniken unterliegen, wie bei allen sicherheitsrelevanten Teilen, strengsten Kontrollen, ebenso die thermische Nachbehandlung – die RECARO Rennschalen (SPA, P1300 GT LW) werden im Autoklav gefertigt.

Durch diese innovativen Herstellungsverfahren wird die extreme Belastbarkeit der Rennschalen bei gleichzeitig niedrigstem Gewicht erreicht.



Ab jetzt zählt wieder Ihr „Popometer“!

Bei RECARO Automotive endet die Entwicklung nicht beim Sitz – sondern betrachtet in einem ganzheitlichen Ansatz auch die Befestigung der Rennschalen im und am Fahrzeug. Die maximale Steifigkeit unserer Adapter sorgt für nahezu keine Eigenbewegung des Sitzes auf der Befestigung und gibt Ihnen als Fahrer ein absolut direktes und ungefiltertes Feedback zu jeder Fahrsituation. Nur so lassen sich aus einer schnellen Runde die letzten Hundertstelsekunden herausquetschen, nur so wird aus einer schnellen Runde eine Siegerunde! Somit entscheidet Ihr „Popometer“ über Rundenzeit – und Sieg.

Die FIA-Homologation gilt für das Gesamtsystem: RECARO Rennschale in Verbindung mit zugehörigem Adapter.

Unser Baukastensystem aus freigeprüften Schalen und Adaptern verfügt über Modelle zur starren Montage und über Lösungen mit Längseinstellung.

Timo Bernhard
Teammanager,
Profi-Rennfahrer,
Sieger der American Le Mans
Series und Petit Le Mans,
2 x Sieger 24h Le Mans,
5 x Sieger 24h-Rennen
am Nürburgring



„Der RECARO Sitz gibt mir im Rennauto nicht nur die nötige Sicherheit, sondern auch einen gewissen Komfort, vollen Seitenhalt und Abstützung, um im Auto Höchstleistungen zu bringen.“



Karolina Pilarczyk
Profi-Drift-Fahrerin,
Queen of Europe Champion
2016 & 2017

„In der ganzen Drift-Saison habe ich natürlich Rennschalen von RECARO im Einsatz. Sie sind perfekt! Ich fühle mich eins mit dem Fahrzeug! Sie sind nicht nur sicher, sondern auch sehr komfortabel.“

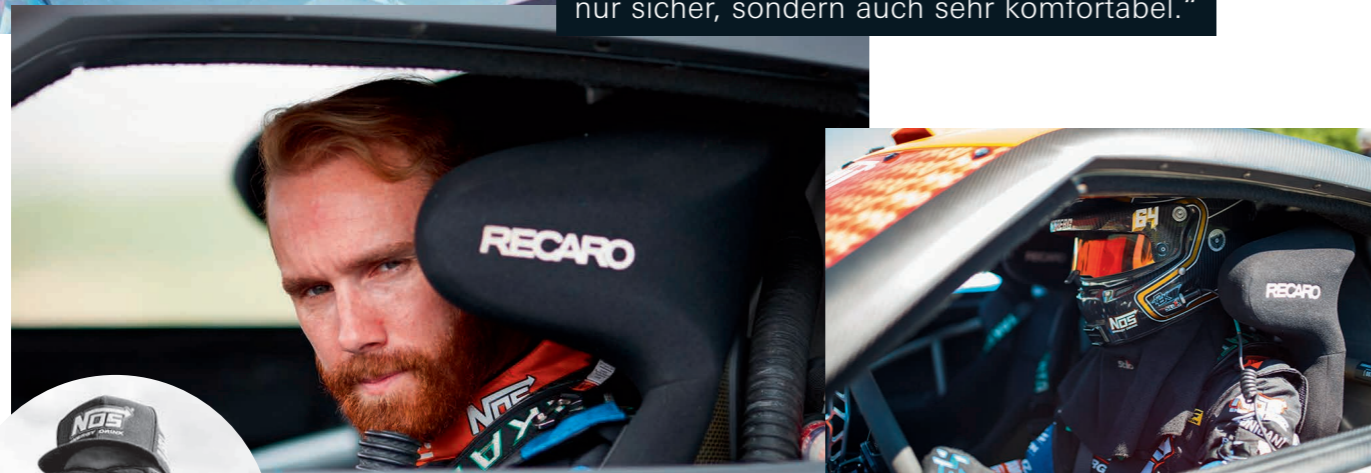

Chris Forsberg
Formula Drift Champion,
Triple Crown Champion,
Stunt Car Driver

„Egal, was um mich herum passiert: Ich fühle mich wie zu Hause, wenn ich auf der Strecke in einen meiner RECARO Sitze schlüpf.“

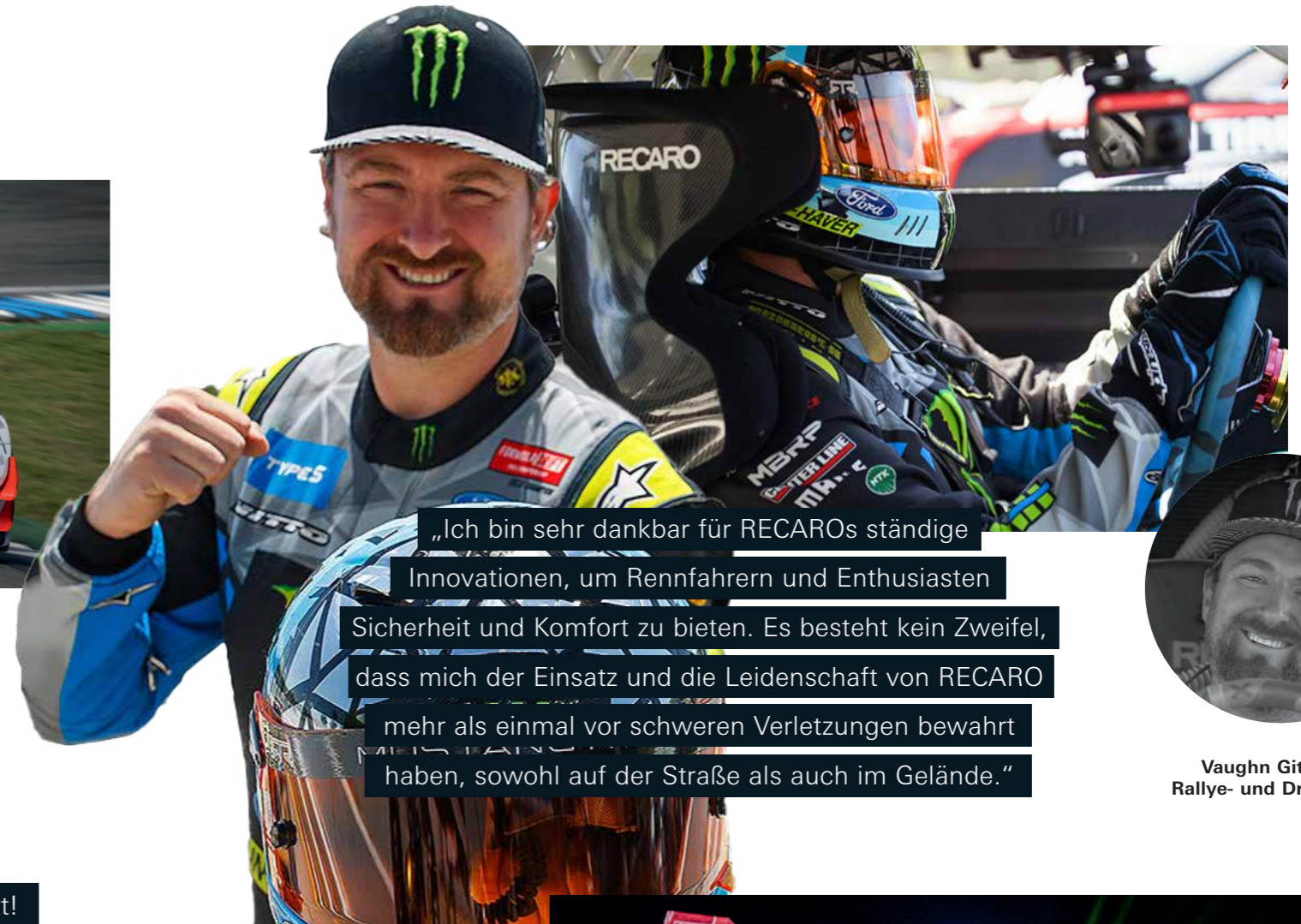

„Ich bin sehr dankbar für RECAROs ständige Innovationen, um Rennfahrern und Enthusiasten Sicherheit und Komfort zu bieten. Es besteht kein Zweifel, dass mich der Einsatz und die Leidenschaft von RECARO mehr als einmal vor schweren Verletzungen bewahrt haben, sowohl auf der Straße als auch im Gelände.“



Vaughn Gittin Jr.
Rallye- und Drift-Fahrer



„Im Cross-Country-Rallyesport sind beim Sitz mehrere Faktoren entscheidend: zum einen die Sicherheit, aber auch der Komfort. Unsere Piloten sitzen teilweise über acht Stunden im Auto. Jeder, der so lange in seinem Pkw unterwegs war, weiß, wie man sich nach so einer Fahrt fühlt. Damit unsere Crews eine perfekte Leistung zeigen können, muss der Sitz perfekt passen.“



Sven Quandt
Teamchef Team X-Raid,
Sieger der
Rallye Dakar 2012, 2013,
2014, 2015, 2020.

DER WEG ZU IHRER RECARO SCHALE.

Es sind nur wenige Schritte bis zu Ihrem ganz persönlichen RECARO Sitzerlebnis im Cockpit. Nehmen Sie sich Zeit dafür – und beantworten Sie vorab einige wichtige Fragen: In welcher Rennserie (semiprofessionell/professionell) wird die Schale eingesetzt? Welche FIA-Norm muss sie erfüllen? Muss sie kompatibel mit HANS-Systemen sein? Benötige ich als Einzelfahrer eine Schale mit starrem Adapter oder ist der Sitz für ein Team mit häufigen Fahrerwechseln bestimmt? Für welches Material – ultraleichtes Carbon oder glasfaserverstärkter Kunststoff – entscheide ich mich unter Gewichts- und Performance-Gesichtspunkten?

Nach den ersten Informationen aus dieser Broschüre oder einem Besuch unserer Website empfehlen wir Ihnen in jedem Fall die persönliche Beratung durch einen autorisierten RECARO Motorsport-Partner (online unter Händlersuche). Er kann auf Ihre individuellen Vorstellungen oft auch mit ebensolchen Lösungen reagieren. Ein ausführliches Probesitzen in Ihrem Wunschmodell sollte Ihren Besuch vor Ort abrunden.

Bitte beachten Sie, dass für den Einbau von RECARO Rennschalen spezielle Adapter notwendig sind. Nur mit einem optimal aufeinander abgestimmten und in Crashtests bewiesenen Gesamtsystem kann für bestmögliche Sicherheit gesorgt werden. Informieren Sie sich zudem über die technischen Anforderungen und gegebenenfalls über die Package-Maße Ihres Fahrzeugs. Unsere RECARO Partner beraten Sie gerne.

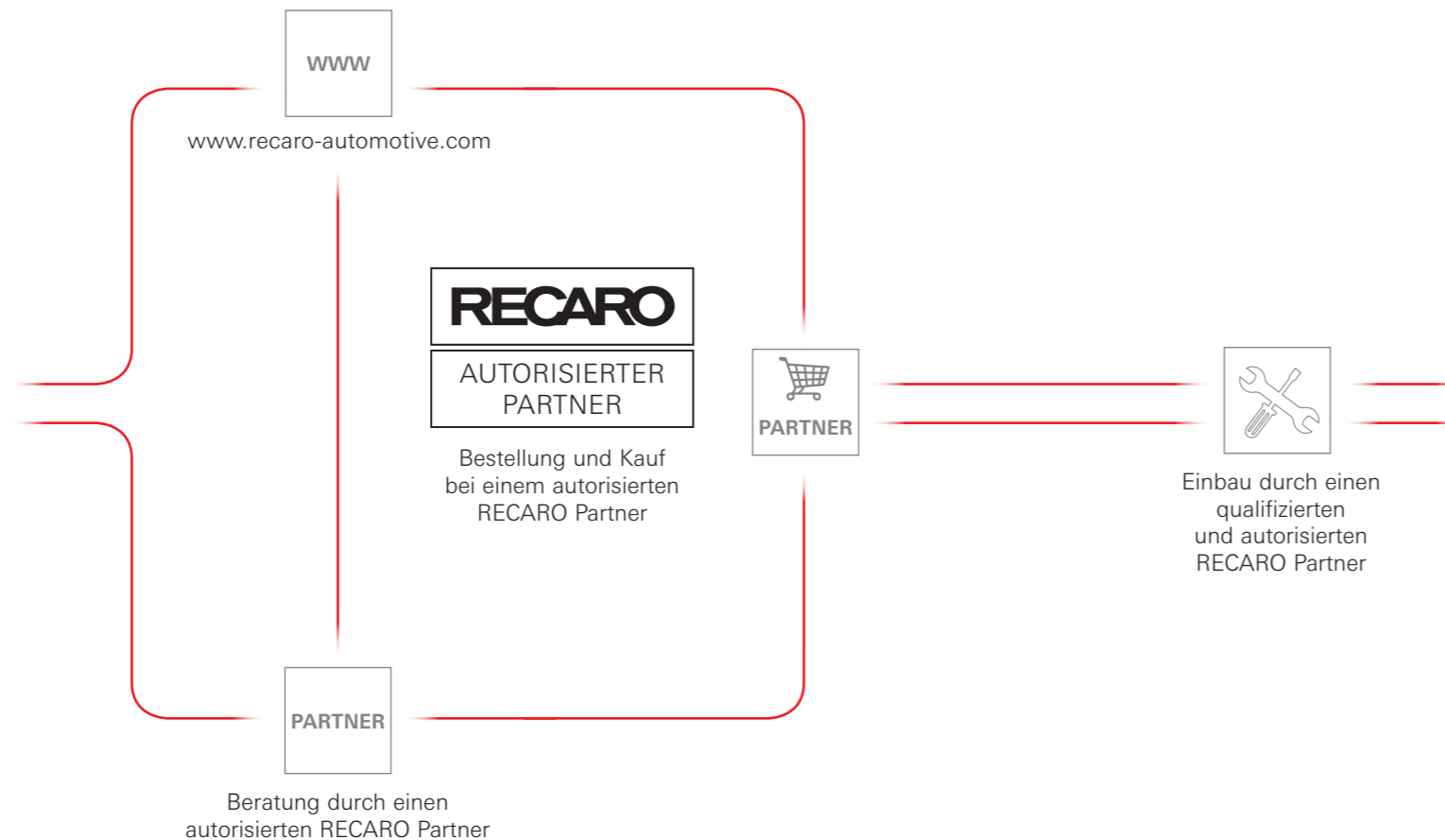
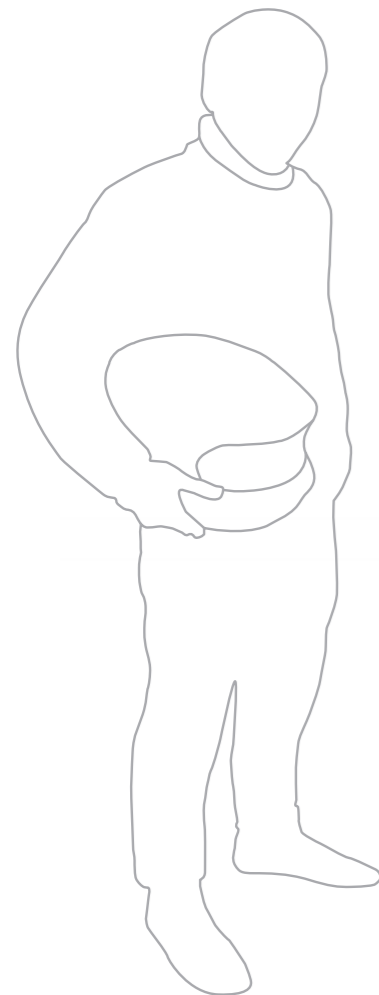

GARANTIIERT FIA-HOMOLOGIERT.

Alle RECARO Rennschalen sind als Komplettsysteme (RECARO Rennschale in Verbindung mit starrem oder flexiblem Adapter) nach den hohen Anforderungen der FIA homologiert. **Beim FIA-Standard 8862-2009 werden die Systeme mit Kräften getestet, welche den Belastungen bei Beschleunigungen von ca. 70 g entsprechen.**

FIA 8855-1999 (Competition Seat) -> 24 g

Gültigkeit: Homologation gilt für fünf Jahre.

Umfang: Rennschale plus starrer oder flexibler Adapter.

Art der Tests: Ausschließlich dynamische Tests.

1. Heckaufprall 20 g mit Dummy 50 % (75 kg):
Test mit Dummy, rückwärts 20 g über 50 ms.

2. Seitenaufprall 15 g mit Dummy 50 % (75 kg):
Test mit Dummy, vorwärts und rückwärts 15 g über 50 ms.

3. Heckaufprall 10 g mit Dummy 50 % (75 kg):
Test mit Dummy, rückwärts 10 g über 50 ms.

FIA 8862-2009 (Advanced Racing Seat) -> 70 g

Gültigkeit: Homologation gilt für zehn Jahre.

Umfang: Sitzunterbauten inklusive starrer oder flexibler Adapter werden als Teil des Gesamtsystems Sitz mit homologiert.

Art der Tests: Durchführung von quasi-statischen Tests, um kontrolliert dosierbare Belastungen, exakt reproduzierbare Testanordnungen und präzise Ergebnisse sicherzustellen. Nicht nur Beschädigungen, sondern auch starke Verformungen würden zu einem negativen Testergebnis führen.

Deutlich erhöhte Testanforderungen gegenüber 8855-1999:
Drei aufeinanderfolgende Tests mit Kräften zwischen insgesamt 32 kN (ca. 3,3 Tonnen) und 60 kN (ca. 6,1 Tonnen):

1. Seitlicher Belastungstest: 1 x 32 kN
(ca. 300 % erhöhte Gesamtbelastungen gegenüber FIA 8855 im Becken-, Schulter- und Kopfbereich der Rennschalen).

2. Belastungstest gegen die Fahrtrichtung: 1 x 35 kN
(ca. 200 % erhöhte Belastungen)

3. Stauchttest: 2 x 30 kN
Der Sitz muss eine Energie in Höhe von 1 kJ absorbieren, wobei die aufgebrachte seitliche Belastung im Schulterbereich eine Kraft von jeweils maximal 30 kN nicht übersteigen und die vorgegebene Deformation der Rennschale nach innen in Summe nicht über 200 mm liegen darf.

Brandschutz:
Verbesserter Brandschutz nach ISO 3795 von 75 mm/min.

DAS RECARO SYSTEM



ÜBERSICHT
SITZPROGRAMM
RENNSCHALEN

PROFESSIONELLE RENNSCHALEN

SEMIPROFESSIONELLE RENNSCHALEN

	RECARO P1300 GT LW	RECARO Pro Racer SPA & SPA XL	RECARO Pro Racer SPG & SPG XL	RECARO Profi SPG & SPG XL	RECARO Pole Position N.G. (FIA)	RECARO Podium CF	RECARO Podium GF	
EINSATZ*	Für GT-Fahrzeuge/Sportwagen	●	●	●	●	●	●	
	Für Tourenwagen-Fahrzeuge	●	●	●	●	●	●	
	Für Rallye-Fahrzeuge				●			
KOMFORT	Anatomisch geformte Sitzkontur	●	●	●	●	●	●	
	Lordose-Pad	●	○	○	●			
	Pad-Kit S (austauschbare Polsterpads für kleine Fahrer)	○						
	Pad-Kit M (austauschbare Polsterpads für mittelgroße Fahrer)	●					● Podium GF M	
	Pad-Kit L (austauschbare Polsterpads für große Fahrer)	○				● Podium CF M ● Podium CF L ● passiv	● Podium GF L	
	Sitzklimatisierung						● passiv	
	Hohes Sitzkissen		○	○				
	Seitensupport-Pad	○						
	Sitz in XL-Version		○	○	○			
	Flexibler Adapter (Längseinstellung für individuelle Sitzpositionen)	○	○	○				
LEICHTBAU	Starrer Adapter		○	○		○	○	
	AGR-zertifiziert (Aktion gesunder Rücken)			○		●	●	
	Haftnoppenbelag im Schulter- und Sitzbereich		●	●	●			
	Sitzschale aus Carbon (CFK)	●				●		
	Sitzschale aus Carbon-Aramid (CFK/AFK)		●					
	Sitzschale aus glasfaserverstärktem Kunststoff (GFK)			●	●		●	
NETTOGEWICHT	Netto-Gewicht Schale					ca. 4,9 kg	ca. 8,5 kg	
	Gewicht: Komplettschale (inkl. Schaum und Bezug, ohne Adapter)	ca. 14,0 kg	SPA: ca. 7,0 kg SPA XL: ca. 7,5 kg	SPG: ca. 9,0 kg SPG XL: ca. 10,0 kg	SPG: ca. 7,0 kg SPG XL: ca. 10,0 kg	ca. 7,7 kg	Podium CF M ca. 7,4 kg Podium CF L ca. 7,3 kg	Podium GF M ca. 11 kg Podium GF L ca. 10,9 kg
	Adapter aus Aluminium		○ SPA XL		○ SPG XL	○		
SICHERHEIT	Advanced Racing Seat (FIA 8862-2009)	●						
	Competition Seat (FIA 8855-1999)		●	●	●	●	●	
	Für 4-, 5- oder 6-Punkt-Gurte geeignet (Renneinsatz)	●	●	●	●	●	●	
	Für HANS-Systeme entwickelt	●	●	●	●	● ¹	● ¹	
	Schockabsorbierender Schaum	●	●	●	●			
	Schwer entflammbares Bezugsmaterial (ISO 3795)	●	●	●	●			
	Schwer entflammbares Bezugsmaterial (FMVSS 302)		●	●	●	●	●	
	10 Jahre FIA Homologation	●		●	●	●	●	
5 Jahre FIA Homologation		●	●	●	●	●		
ABE/Teilegutachten					●	●		
SPORTLICHE PERFORMANCE	Integrierte Kopfstütze	●	●	●	●	●	●	
	Für 3-, 4-Punkt-Gurt geeignet (Straßeneinsatz)					●	●	
	Ausgeprägter Seitenhalt im Lehnbereich	●	●	●	●	●	●	
	Ausgeprägter Seitenhalt im Sitzkissenbereich	●	●	●	●	●	●	
	Besonders ausgeformte Schulterunterstützung	●	●	●	●	●	●	
	Dynamisches Fahrgefühl/Riding Performance	●	●	●	●	●	●	
Schlankes Design					●	●		

● Serienausstattung ○ Option/Zubehör * Empfohlener Einsatz für Rennserien

¹ Für den Einsatz eines HANS-Systems wird empfohlen Pad und Pad-Pins vorübergehend zu demontieren.

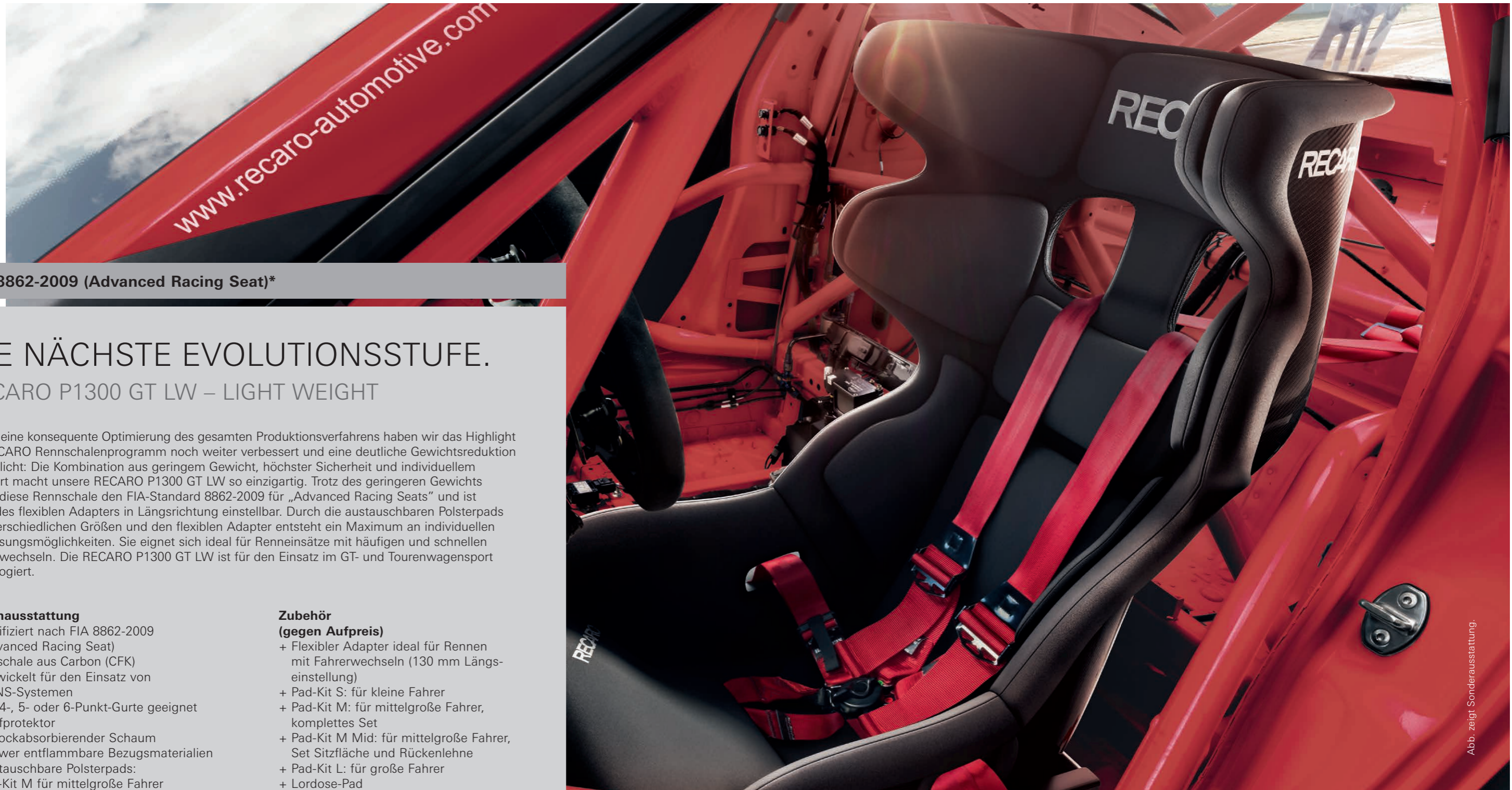

FIA 8862-2009 (Advanced Racing Seat)*

DIE NÄCHSTE EVOLUTIONSSTUFE. RECARO P1300 GT LW – LIGHT WEIGHT

Durch eine konsequente Optimierung des gesamten Produktionsverfahrens haben wir das Highlight im RECARO Rennschalenprogramm noch weiter verbessert und eine deutliche Gewichtsreduktion ermöglicht: Die Kombination aus geringem Gewicht, höchster Sicherheit und individuellem Komfort macht unsere RECARO P1300 GT LW so einzigartig. Trotz des geringeren Gewichts erfüllt diese Rennschale den FIA-Standard 8862-2009 für „Advanced Racing Seats“ und ist dank des flexiblen Adapters in Längsrichtung einstellbar. Durch die austauschbaren Polsterpads in unterschiedlichen Größen und den flexiblen Adapter entsteht ein Maximum an individuellen Anpassungsmöglichkeiten. Sie eignet sich ideal für Rennsitzplätze mit häufigen und schnellen Fahrerwechseln. Die RECARO P1300 GT LW ist für den Einsatz im GT- und Tourenwagensport homologiert.

Serienausstattung

- + Zertifiziert nach FIA 8862-2009 (Advanced Racing Seat)
- + Sitzschale aus Carbon (CFK)
- + Entwickelt für den Einsatz von HANS-Systemen
- + Für 4-, 5- oder 6-Punkt-Gurte geeignet
- + Kopfprotektor
- + Schockabsorbierender Schaum
- + Schwer entflammbare Bezugsmaterialien
- + Austauschbare Polsterpads:
Pad-Kit M für mittelgroße Fahrer (Serienausstattung)
- + FIA-Homologation für 10 Jahre

Zubehör

- (gegen Aufpreis)
- + Flexibler Adapter ideal für Rennen mit Fahrerwechseln (130 mm Längseinstellung)
 - + Pad-Kit S: für kleine Fahrer
 - + Pad-Kit M: für mittelgroße Fahrer, komplettes Set
 - + Pad-Kit M Mid: für mittelgroße Fahrer, Set Sitzfläche und Rückenlehne
 - + Pad-Kit L: für große Fahrer
 - + Lordose-Pad
 - + Seitensupport-Pad
 - + Pad-Kit Helm-Abstand



RECARO P1300 GT LW ist ausgelegt auf Fahrzeuge mit einer Bodenneigung von 8,5°. Neigungswinkel bei Montage um maximal 3° variabel.
* FIA-Homologation 8862-2009 (Advanced Racing Seat) nur in Verbindung mit zugehörigem Adapter.

Abb. zeigt Sonderausstattung.

Bezugsvarianten



Perlonvelours schwarz

Zubehör



Flexibler Adapter



Pad-Kit S, 6-teilig, ohne Sitzkissen



Pad-Kit M, 11-teilig, mit Sitzkissen



Pad-Kit M Mid, 4-teilig, mit Sitzkissen



Pad-Kit L, 5-teilig, ohne Sitzkissen



Lordose-Pad



Seitensupport-Pad



Pad-Kit Helm-Abstand

Gewicht
ca. 11,0 kg (ohne Polsterpads/Bezug)
ca. 14,0 kg (mit Polsterpads/Bezug)

Pad-Kit S, M, M Mid, L





Abb. zeigt Sonderausstattung.

FIA 8855-1999 (Competition Seat)*

FÜR PROFIS MIT SIEGANSPRUCH.
RECARO Pro Racer SPA & SPG

Unser Top-Produkt für alle Motorsport-Einsätze nach FIA 8855-1999 – die RECARO Pro Racer wurde für den Einsatz von HANS-Systemen entwickelt und ist in vier Varianten verfügbar. Sie unterscheiden sich durch das Schalenmaterial – Carbon-Aramid (CFK/AFK) oder glasfaserverstärkter Kunststoff (GFK) – und durch die Größe: Die optionale XL-Version baut breiter. So passt die Pro Racer immer wie eine zweite Haut. Der FIA-homologierte flexible Adapter zur Längseinstellung bietet noch mehr individuelle Anpassungsmöglichkeiten für unterschiedliche Fahrergrößen.

Serienausstattung

- + Entwickelt für den Einsatz von HANS-Systemen
- + Für 4-, 5- oder 6-Punkt-Gurte geeignet
- + Kopfprotector
- + Schockabsorbierender Schaum
- + Schwer entflammable Bezugsmaterialien
- + Haftnoppenbelag im Schulter- und Sitzbereich

RECARO Pro Racer SPA & XL

- + Sitzschale aus Carbon-Aramid (CFK/AFK)
- + **XL:** Sitzschale 35 mm breiter

RECARO Pro Racer SPG & XL

- + Sitzschale aus glasfaserverstärktem Kunststoff (GFK)
- + **XL:** Sitzschale 35 mm breiter

Zubehör (gegen Aufpreis)

- + Adapter Stahl
- + Adapter Aluminium
- + Flexibler Adapter ideal für Rennen mit Fahrerwechsel
- + Sitzkissen
- + Lordose-Pad



* FIA-Homologation 8855-1999 nur in Verbindung mit zugehörigem Adapter.

Gewicht
Pro Racer SPA: ca. 7,0 kg
Pro Racer SPA XL: ca. 7,5 kg

Pro Racer SPG: ca. 9,0 kg
Pro Racer SPG XL: ca. 10,0 kg

Bezugsvarianten

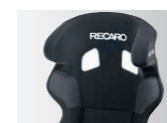

Perlonvelours schwarz

Zubehör



Flexibler Adapter Pro Racer SPG/SPA



Flexibler Adapter Pro Racer SPG/SPA XL



Pro Racer SPG & SPA: Adapter Stahl



Pro Racer SPG XL: Adapter Stahl



Pro Racer SPA XL: Adapter Aluminium



Pro Racer SPG & SPA: hohes Sitzkissen

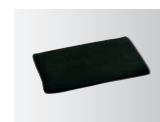

Lordose-Pad





FIA 8855-1999 (Competition Seat)*

PREMIUMHALT IN ALLEN LAGEN.

RECARO Profi SPG

Ideal für den Offroad- und Rallye-Einsatz – die tausendfach bewährte Profischale RECARO Profi SPG mit glasfaserverstärkter Kunststoff bietet besten Seitenhalt auf der Rennstrecke und im Offroad-Gelände. In Größe XL fällt die Schale nicht nur breiter und höher aus, sie verfügt auch über größere Gurtdurchführungen.

Serienausstattung

- + Für 4-, 5- oder 6-Punkt-Gurte geeignet
- + Schwer entflammable Bezugsmaterialien
- + Haftnoppenbelag im Schulterbereich
- + Unterpulsterbare Lordosstütze
- + Sitzschale aus glasfaserverstärktem Kunststoff (GFK)
- + **XL**: größere Gurtdurchführungen
- + **XL**: Sitzschale 35 mm breiter und 50 mm höher

Zubehör (gegen Aufpreis)

- + Adapter Stahl
- + Adapter Aluminium



MANUFACTURER: RECARO
MODEL: Profi SPG
HOM. NO: CS.011.00
FIA STANDARD: 8855-1999



MANUFACTURER: RECARO
MODEL: Profi SPG XL
HOM. NO: CS.086.04
FIA STANDARD: 8855-1999

* FIA-Homologation
8855-1999 nur in
Verbindung mit
zugehörigem Adapter.



Bezugsvarianten RECARO Profi SPG & XL

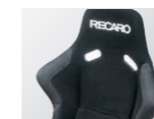

Perlonvelours
schwarz



Perlonvelours rot

Zubehör



Profi SPG:
Adapter Stahl



Profi SPG XL:
Adapter Aluminium

Gewicht

Profi SPG: ca. 7,0 kg
Profi SPG XL: ca. 10,0 kg



FIA 8855-1999 (Competition Seat)*

FÜR START-ZIEL-SIEGE.

RECARO Pole Position N.G. (FIA)

Die Rennschale RECARO Pole Position N.G. (FIA) bietet beste Voraussetzungen für alle Einsteiger und Profis, die im Kampf um Podestplätze aus vorderster Reihe starten wollen. Ihre großzügige Ausstattung und zahlreiche Individualisierungsmöglichkeiten bei Kissen und Bezugsmaterialien machen sie zum beliebten Favoriten im GT-, Tourenwagen- und Clubsport.

Serienausstattung

- + Sitzschale aus glasfaserverstärktem Kunststoff (GFK)
- + Für 4-, 5- oder 6-Punkt-Gurte geeignet
- + Schwer entflammable Bezugsmaterialien
- + Sitz- und Lehnenkissen austauschbar
- + Unterpolsterbare Lordosstütze

Zubehör

- (gegen Aufpreis)**
- + Adapter Aluminium
- + Adapter Stahl



* FIA-Homologation 8855-1999 nur in Verbindung mit zugehörigem Adapter.

Abb. zeigt Sonderausstattung.

Bezugsvarianten

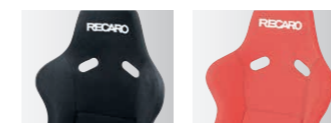

Perlonvelours schwarz

Perlonvelours rot

Zubehör



Adapter Stahl

Adapter Stahl

Adapter Aluminium

Gewicht
ca. 7,7 kg



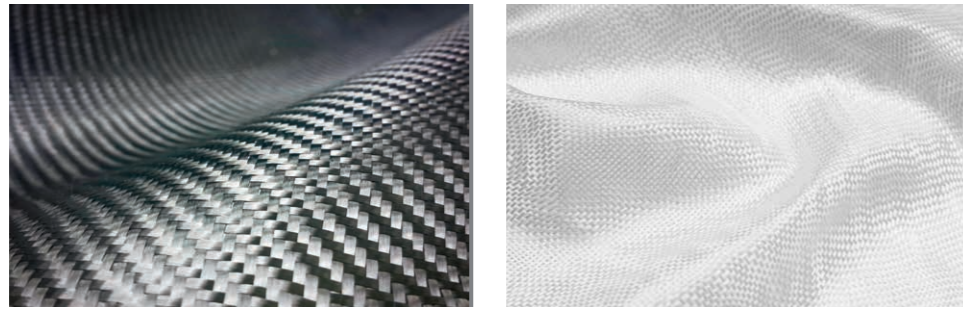

FIA 8855-1999 (Competition Seat)**

FÜR RENNSTRECKE UND STRASSE. RECARO Podium CF (Carbonfaser) und GF (Glasfaser)

Die neue RECARO Podium ist mehr als ein reinrassiger Schalensitz aus carbon- oder jetzt auch aus glasfaserverstärktem Kunststoff: sie stellt den absoluten Höhepunkt der Sitzentwicklung im Spannungsfeld zwischen Straße und Rennstrecke dar. Sie begeistert nicht nur durch die einzigartige schlanke Optik, die sichtbare Schale oder das aus dem Motorsport übernommene Pad-Konzept in unterschiedlichen Stärken, sondern auch durch herausragende Qualität und vor allem die außergewöhnliche Performance auf allen Strecken – im Alltag und im Grenzbereich. Die RECARO Podium ist dabei die einzige am Markt erhältliche Schale für die Nachrüstung mit einer Zulassung nach der StVZO und gleichzeitig einer FIA-Homologation. Mehr Rennsporttechnik geht nicht!

Um unseren bekannt hohen Ansprüchen sowohl an Innovation, Qualität und Komfort als auch an Sicherheit gerecht zu werden, wurde die RECARO Podium während der Entwicklung auf den härtesten Rennstrecken der Welt intensiv getestet.

Originale Alcantara®-Bezugsstoffe in Kombination mit exklusivem Leder sowie die passive Ventilation durch die offene Rückenschale und die Pad-Kanäle machen selbst lange Strecken zu einem angenehmen Erlebnis. Zudem ist die RECARO Podium die erste Rennschale überhaupt, die mit dem begehrten Gütesiegel der Aktion Gesunder Rücken e. V. ausgezeichnet wurde – eine zuverlässige Entscheidungshilfe beim Kauf rückengerechter Produkte. Dass beide Schalen zudem noch besonders leicht sind, müssen wir nicht extra erwähnen, oder?

RECARO Podium GF/CF M für mittelgroße Fahrer

Die RECARO Podium M ist für mittelgroße Fahrer geeignet. Die ca. **20 mm** starken Pads sind in allen genannten Bezugsvarianten erhältlich.

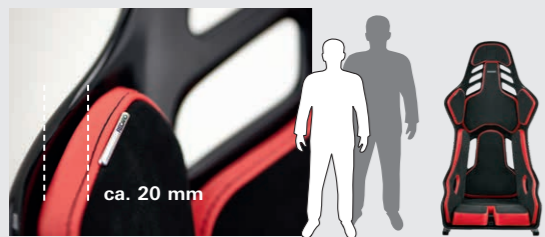

RECARO Podium GF/CF L für größere Fahrer

Die RECARO Podium L ist für größere Fahrer geeignet. Die ca. **10 mm** starken Pads sind in allen genannten Bezugsvarianten erhältlich.

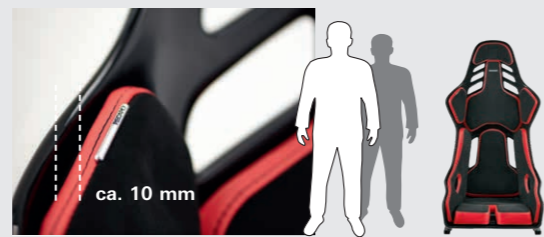

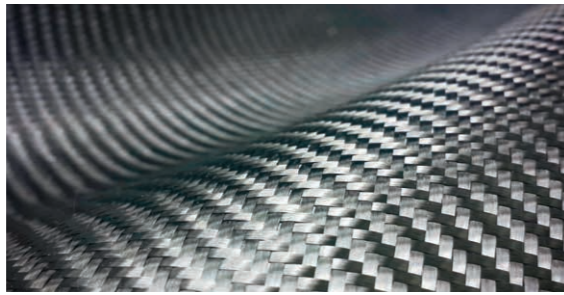

**LEICHTESTER
SITZ DER WELT¹**

RECARO Podium CF (Carbonfaser)

Serienausstattung

- + **Sitzschale aus carbonfaserverstärktem Kunststoff (CFK)**
- + RECARO Podium CF M: mit Polsterpads für mittelgroße Fahrer
- + RECARO Podium CF L: mit Polsterpads für größere Fahrer
- + ABE und FIA-Homologation**/**
- + Für Rennstrecke und Straße geeignet
- + Sportliche Sitz-Performance
- + Schlanker Rennschalenlook
- + Ausgeprägter Seitenhalt
- + Besonders ausgeformte Schulterunterstützung
- + Integrierte Kopfstütze
- + Sichtbare Sitzstrukturen
- + Straßeneinsatz: mit 3- oder 4-Punkt-Gurt
- + FIA: mit 4-, 5- oder 6-Punkt-Gurt

+ Entwickelt für den Einsatz von HANS-Systemen²

+ Leichtester Sitz der Welt¹:

- RECARO Podium CF L: ca. 7,3 kg
- RECARO Podium CF M: ca. 7,4 kg (inkl. Pads in Perlonvelours schwarz)
- + Netto-Gewicht Schale: nur ca. 4,9 kg

Sonderausstattung (gegen Aufpreis)

- + Bezugsvarianten mit Alcantara®/Leder

Zubehör (gegen Aufpreis)

- + FIA-Adapter
- + Pad-Kit M und L in drei Bezugsvarianten

*** Sitz mit Allgemeiner Betriebserlaubnis (ABE)/Teilegutachten mit 3-Punkt-Gurt erhältlich für zahlreiche Fahrzeuge.**

Nähere Informationen zu den einzelnen Fahrzeugen erhalten Sie bei einem autorisierten RECARO Partner (ABE/Teilegutachten nur in Verbindung mit RECARO Konsole und Adapter).

**** FIA-Homologation 8855-1999** nur in Verbindung mit zugehörigem Adapter.



ALCANTARA

Bezugsvarianten RECARO Podium CF

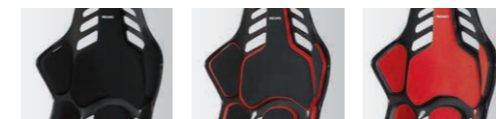

Perlonvelours schwarz Alcantara® schwarz Leder rot Alcantara® rot Leder schwarz

Zubehör



FIA-Adapter



Pad-Kit M/L Perlonvelours schwarz



Pad-Kit M/L Alcantara® schwarz Leder rot



Pad-Kit M/L Alcantara® rot Leder schwarz

¹ Leichtester Sitz in seiner Klasse: Kategorie Nachrüstsitze mit Straßenzulassung und FIA-Zulassung.

² Es wird empfohlen, das Pad und die Pad-Pins vorübergehend zu demontieren.



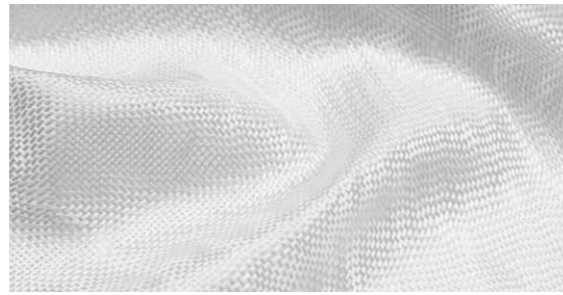

RECARO Podium GF (Glasfaser)



Serienausstattung

- + **Sitzschale aus glasfaserfaserverstärktem Kunststoff (GFK)**
- + RECARO Podium GF M: mit Polsterpads für mittelgroße Fahrer
- + RECARO Podium GF L: mit Polsterpads für größere Fahrer
- + ABE und FIA-Homologation**/**
- + Für Rennstrecke und Straße geeignet
- + Sportliche Sitz-Performance
- + Schlanker Rennschalenlook
- + Ausgeprägter Seitenhalt
- + Besonders ausgeformte Schulterunterstützung
- + Integrierte Kopfstütze
- + Hochwertige Oberfläche in Gelcoat schwarz Hochglanz
- + Straßeneinsatz: mit 3- oder 4-Punkt-Gurt

- + FIA: mit 4-, 5- oder 6-Punkt-Gurt
- + Entwickelt für den Einsatz von HANS-Systemen¹
- + **Einer der leichtesten Sitze der Welt²:**
 RECARO Podium GF L: ca. 10,9 kg
 RECARO Podium GF M: ca. 11,0 kg (inkl. Pads in Perlonvelours schwarz)
- + Netto-Gewicht Schale: nur ca. 8,5 kg

Sonderausstattung (gegen Aufpreis)

- + Bezugsvarianten mit Alcantara®/Leder

Zubehör (gegen Aufpreis)

- + Adapter Podium GF, ABE, FIA
- + Pad-Kit M und L in drei Bezugsvarianten

*** Sitz mit Allgemeiner Betriebserlaubnis (ABE)/Teilegutachten mit 3-Punkt-Gurt erhältlich für zahlreiche Fahrzeuge.**

Nähere Informationen zu den einzelnen Fahrzeugen erhalten Sie bei einem autorisierten RECARO Partner (ABE/Teilegutachten nur in Verbindung mit RECARO Konsole und Adapter).

**** FIA-Homologation 8855-1999** nur in Verbindung mit zugehörigem Adapter.



ALCANTARA

Bezugsvarianten RECARO Podium GF

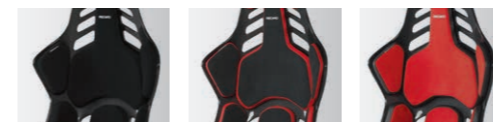

Perlonvelours schwarz Alcantara® schwarz Leder rot Alcantara® rot Leder schwarz

Zubehör



Adapter Podium GF, ABE, FIA



Pad-Kit M/L Perlonvelours schwarz



Pad-Kit M/L Alcantara® schwarz Leder rot



Pad-Kit M/L Alcantara® rot Leder schwarz

¹ Es wird empfohlen, das Pad und die Pad-Pins vorrübergehend zu demontieren.

² Leichtester Sitz in seiner Klasse: Kategorie Nachrüstsitze mit Straßenzulassung und FIA-Zulassung.

FIA-HOMOLOGATION 8862-2009 (Advanced Racing Seat)

FIA-HOMOLOGATION 8855-1999 (Competition Seat)

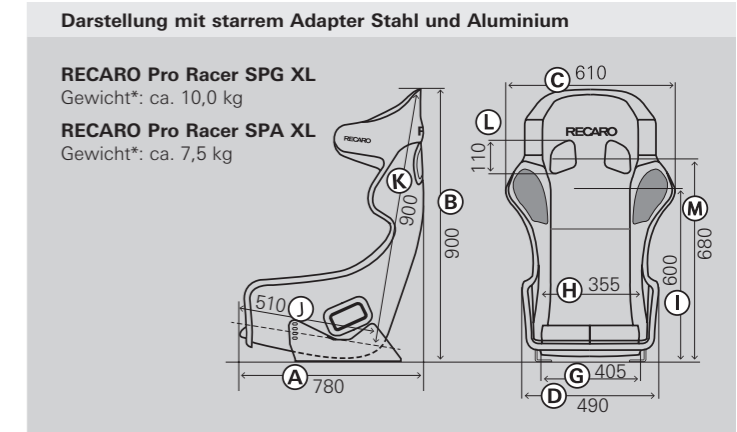
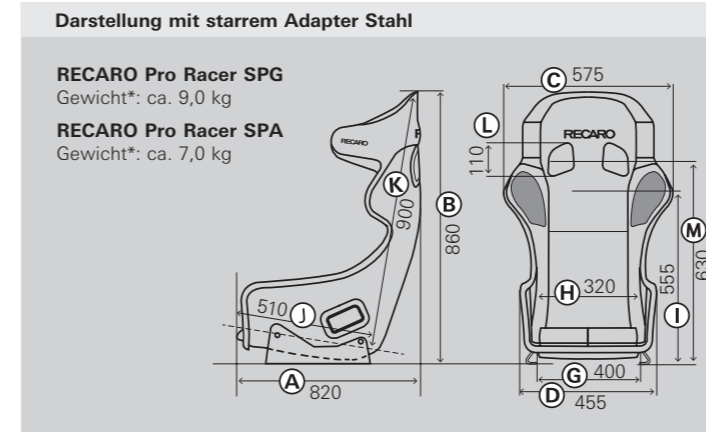
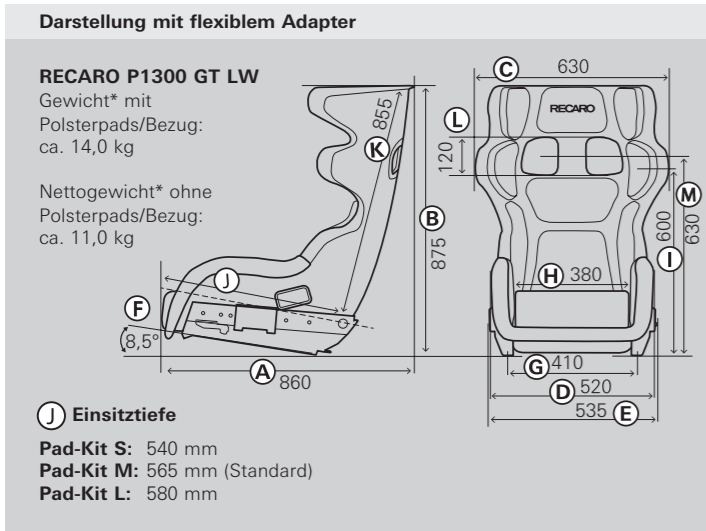

HINWEISE: FIA-Homologation 8862-2009 (Advanced Racing Seat) und FIA-Homologation 8855-1999

LEGENDE FÜR VERMESSUNG DER RECARO RENNSCHALEN:

Packagemaße:

- A: Sitztiefe
- B: Sitzhöhe
- C: Schalenaußenmaß Schulter
- D: Schalenaußenmaß Sitzfläche
- E: Breite Unterbau
- F: Neigung Anschraubebene
- G: Spurmaß (Anschraubbreite für Rennschalen)

Komfortmaße:

- H: Einsitzbreite Gesäßbereich
- I: Höhe Schulterstütze
- J: Einsitztiefe
- K: Einsitzhöhe

Gurtdurchführung:

- L: Höhe Gurtdurchführung
- M: Mitte Gurtdurchführung

HINWEISE ZU DEN KOMFORTMASSEN:

- Komfortmaße in mm, alle Angaben +/- 10 mm
- Zur Ermittlung der Komfortmaße wurde das Polsterverhalten (Einsitzen in die Schaumpolster) nicht berücksichtigt, da sich dies sehr individuell verhält. Da Komfortmaße an Polstern und Nähten genommen werden, sind geringe Abweichungen nicht ganz auszuschließen.
- Die **Einsitzhöhe** gibt die senkrechte Höhe der Lehne von Oberkante Kopfstütze bis Oberkante Sitzkissen an.
- Die **Einsitzbreite** gibt die Breite des Sitzkissens an. Dieses Maß wurde an der obersten, vorderen Kante der seitlichen Gurtdurchführung ermittelt. Durch das Polsterverhalten können hier bis zu 40 mm breitere Maße beim direkten Einsitzen erzielt werden.
- Die **Einsitztiefe** gibt die gesamte waagerechte Länge des Sitzkissens an (ab Vorderkante Kissen bis Lehnenunterkante).

HINWEISE:

- * Gewicht: Schalen-Gesamtgewicht (ohne Anbauteile).
- Maße in mm.
- Die Maße der Rennschalen RECARO Podium GF und Podium CF, Pole Position N.G. (FIA), Profi SPG, Profi SPG XL, Pro Racer SPG/SPA, Pro Racer SPG/SPA XL wurden in Standardposition ermittelt (oberer Anschraubpunkt vorne und unterer Anschraubpunkt hinten).
- Die Maße der RECARO P1300 GT LW wurde in der hintersten Stellung ermittelt.
- RECARO Rennschalen sind in sämtliche Rennfahrzeuge individuell einbaubar. Nicht im Bereich der StVZO zugelassen – ausgenommen FIA/ASN-zugelassene Veranstaltungen.
- Die Rennschalen RECARO Podium GF und Podium CF sind in sämtliche Rennfahrzeuge individuell einbaubar. Sie ist auch im Bereich der StVO (ABE) zugelassen.
- FIA-Homologation 8855-1999 bzw. 8862-2009 (Advanced Racing Seat) gelten nur in Verbindung mit zugehörigem Adapter.
- FIA-Homologation 8855-1999 nur in Verbindung mit zugehörigem Adapter für die RECARO Rennschalen: RECARO Podium GF, Podium CF, Pole Position N.G. (FIA), Profi SPG, Profi SPG XL, Pro Racer SPG, Pro Racer SPG XL, Pro Racer SPA, Pro Racer SPA XL.
- FIA-Homologation 8862-2009 (Advanced Racing Seat) nur in Verbindung mit zugehörigem Adapter für die RECARO Rennschale: RECARO P1300 GT LW.
- Die RECARO Motorsportschalen werden nach unseren höchsten Qualitätsmaßstäben von Hand gefertigt. Aufgrund dieses speziellen Herstellungsprozesses kann es bei der Laminierung in Ausnahmefällen zu leichten Toleranzen bei den genannten Maßen und Gewichten kommen.
- RECARO P1300 GT LW: Die Adapter sind konstruktiv auf 8,5° Bodenneigung ausgelegt. Je nach Hersteller und Bodengruppe sind beim Einbau Anpassungen erforderlich. RECARO P1300 GT LW: 130 mm Längseinstellung, Neigungswinkel bei Montage um max. 3° variabel.

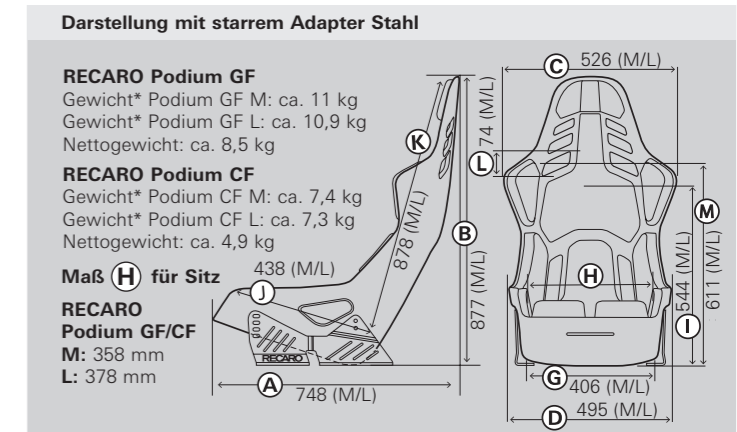
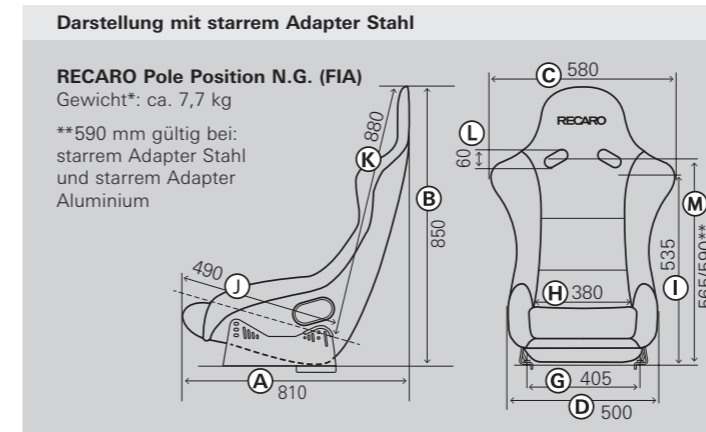
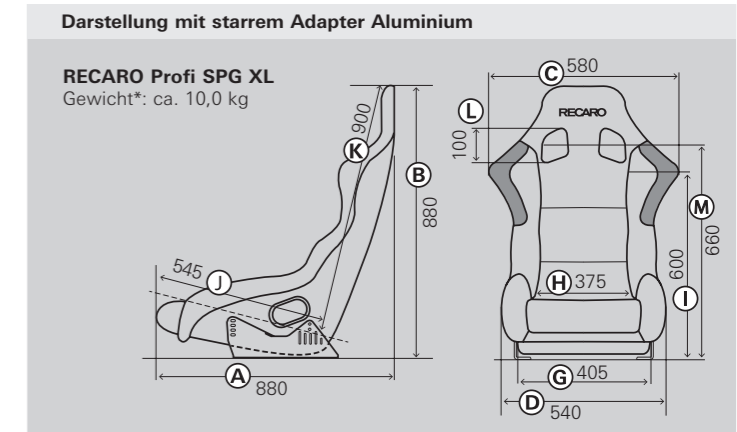
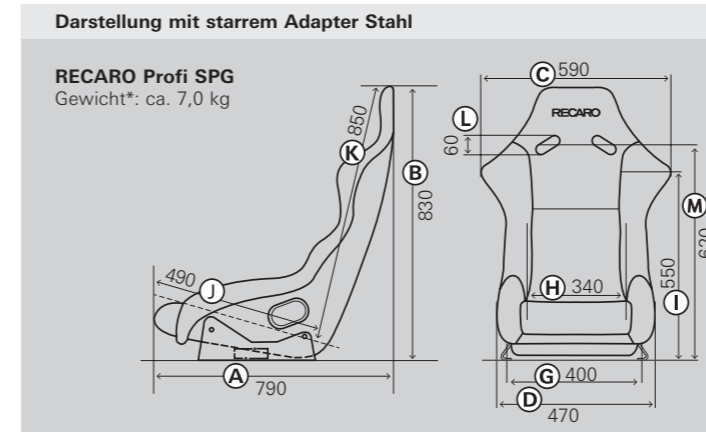
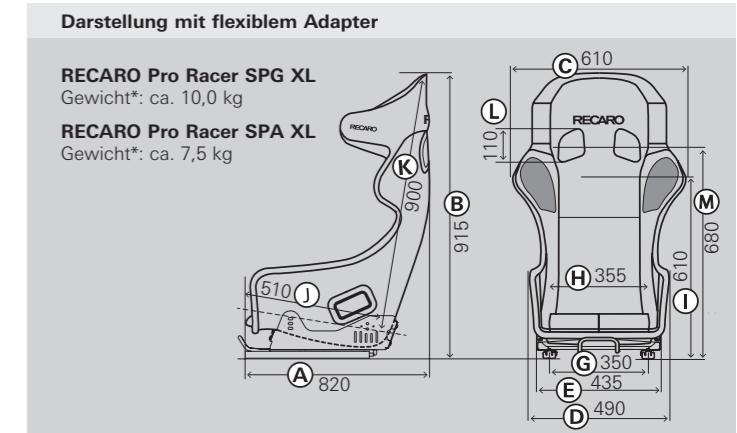
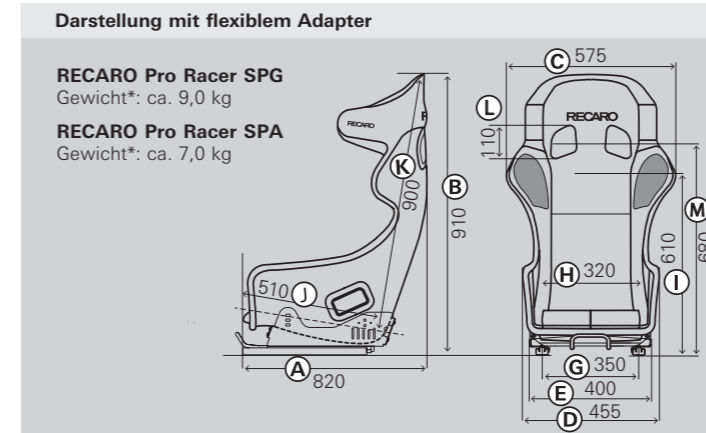

Bezugsmaterialien RECARO Rennschalen

Perlonvelours schwarz, rot:
 Robuster und pflegeleichter Stoff, der für hohe Sicherheit sorgt. Das für alle Rennschalen verwendete Bezugsmaterial wird bei der FIA-Homologation 8862-2009 auf Schwerentflammbarkeit nach ISO 3795 geprüft. Für RECARO Produkte nach FIA-Standard 8855-1999, bei dem wir nach FMVSS 302 prüfen, liegt die Schwerentflammbarkeit deutlich über den Anforderungen.









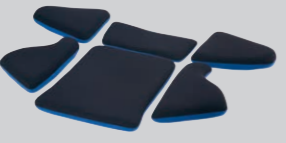
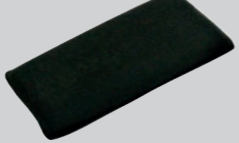

Alcantara® schwarz und rot:
 Alcantara ist ein klimaneutrales Material aus Italien, das eine unvergleichliche Kombination aus ästhetischen, technischen und sensorischen Eigenschaften bietet. Es ist elegant, weich – aber auch atmungsaktiv, leicht und verschleißfest. Alcantara verleiht Fahrzeuginnenräumen ein exklusives und ganz besonderes Ambiente.

Leder schwarz:
 Das RECARO Leder ist ein hochwertiges Naturprodukt für besondere Ansprüche an das Interieur des Fahrzeugs.

FIA-HOMOLOGATION 8862-2009 (Advanced Racing Seat)

FIA-HOMOLOGATION 8855-1999 (Competition Seat)

Flexibler Adapter*		Gewicht: 10,7 kg		
Für RECARO Rennschale: RECARO P1300 GT LW				MANUFACTURER: RECARO MODEL: P1300 GT LW HOM. NO: AS.082.19 FIA STANDARD: 8862-2009

Pad-Kit S		Lordose-Pad	
Für RECARO Rennschalen: RECARO P1300 GT LW Polsterpads für kleine Fahrer, 6-teilig, ohne Sitzkissen		Für RECARO Rennschalen: RECARO P1300 GT LW Bezug: Perlonvelours schwarz	
Pad-Kit M		Pad-Kit Helm-Abstand	
Für RECARO Rennschalen: RECARO P1300 GT LW Polsterpads für mittelgroße Fahrer, 11-teilig, mit Sitzkissen		Für RECARO Rennschalen: RECARO P1300 GT LW Bezug: Perlonvelours schwarz	
Pad-Kit M Mid		Seitensupport-Pad	
Für RECARO Rennschalen: RECARO P1300 GT LW Polsterpads für mittelgroße Fahrer, 4-teilig, mit Sitzkissen		Für RECARO Rennschalen: RECARO P1300 GT LW Bezug: Perlonvelours schwarz	
Pad-Kit L			
Für RECARO Rennschalen: RECARO P1300 GT LW Polsterpads für große Fahrer, 5-teilig, ohne Sitzkissen			

FIA-HOMOLOGATION 8855-1999 (Competition Seat)

Pad-Kit M		Pad-Kit L	
Für RECARO Rennschale: RECARO Podium GF, Podium CF 10-teilig Bezugsvarianten: Perlonvelours schwarz Alcantara® schwarz/Leder rot Alcantara® rot/Leder schwarz		Für RECARO Rennschale: RECARO Podium GF, Podium CF 10-teilig Bezugsvarianten: Perlonvelours schwarz Alcantara® schwarz/Leder rot Alcantara® rot/Leder schwarz	
Hohes Sitzkissen		Lordose-Pad	
Für RECARO Rennschalen: RECARO Pro Racer SPG/SPA Höhe: ca. 55 mm Bezug: Perlonvelours schwarz		Für RECARO Rennschalen: RECARO Pro Racer SPA/SPG, SPG/SPA XL Bezug: Perlonvelours schwarz	

FIA-Adapter		Gewicht: 2,6 kg		
Für RECARO Rennschale: RECARO Podium CF				MANUFACTURER: RECARO MODEL: PODIUM CF HOM. NO: CS.456.20 FIA STANDARD: 8855-1999
Adapter Podium GF, ABE, FIA		Gewicht: 3,1 kg		
Für RECARO Rennschale: RECARO Podium GF				MANUFACTURER: RECARO MODEL: PODIUM GF HOM. NO: CS.498.22 FIA STANDARD: 8855-1999
Adapter Aluminium		Gewicht: 1,1 kg		
Für RECARO Rennschalen: RECARO Pole Position N.G. (FIA) RECARO Profi SPG XL RECARO Pro Racer SPA XL				MANUFACTURER: RECARO MODEL: Pole Position N.G. (FIA) / Profi SPG XL / Pro Racer SPA XL HOM. NO: CS.319.14 HOM. NO: CS.086.04 HOM. NO: CS.461.20 FIA STANDARD: 8855-1999
Adapter Stahl		Gewicht: 2,6 kg		
Für RECARO Rennschalen: RECARO Pole Position N.G. (FIA) RECARO Pro Racer SPG XL				MANUFACTURER: RECARO MODEL: Pole Position N.G. (FIA) / Pro Racer SPG XL HOM. NO: CS.319.14 HOM. NO: CS.135.05 FIA STANDARD: 8855-1999
Adapter Stahl		Gewicht: 2,0 kg		
Für RECARO Rennschalen: RECARO Profi SPG RECARO Pro Racer SPG/SPA				MANUFACTURER: RECARO MODEL: Profi SPG / Pro Racer SPG / Pro Racer SPA HOM. NO: CS.011.00 HOM. NO: CS.305.14 HOM. NO: CS.460.20 FIA STANDARD: 8855-1999
Adapter Stahl		Gewicht: 3,3 kg		
Für RECARO Rennschalen: RECARO Pole Position N.G. (FIA)				MANUFACTURER: RECARO MODEL: Pole Position N.G. (FIA) HOM. NO: CS.319.14 FIA STANDARD: 8855-1999
Flexibler Adapter		Gewicht: 6,9 kg		
Für RECARO Rennschalen: RECARO Pro Racer SPG/SPA				MANUFACTURER: RECARO MODEL: Pro Racer SPG / Pro Racer SPA HOM. NO: CS.305.14 HOM. NO: CS.460.20 FIA STANDARD: 8855-1999
Flexibler Adapter		Gewicht: 7,7 kg		
Für RECARO Rennschalen: RECARO Pro Racer SPG/SPA XL				MANUFACTURER: RECARO MODEL: Pro Racer SPG XL / Pro Racer SPA XL HOM. NO: CS.135.05 HOM. NO: CS.461.20 FIA STANDARD: 8855-1999

* Die Adapter sind konstruktiv auf 8,5° Boden­neigung ausgelegt. Je nach Hersteller und Bodengruppe sind beim Einbau Anpassungen erforderlich. (130 mm Längseinstellung, Neigungswinkel bei Montage um max. 3° variabel)
 ** Die Adapter sind konstruktiv auf 8,5° Boden­neigung ausgelegt. Je nach Hersteller und Bodengruppe sind beim Einbau Anpassungen erforderlich.

RECARO SYMBOLE

EINSATZ



INDIVIDUELLER KOMFORT

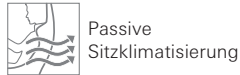
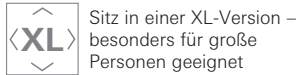
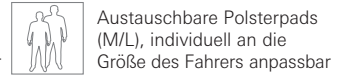
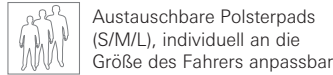
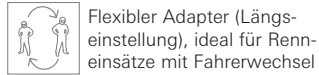

LEICHTBAU

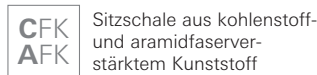
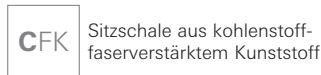
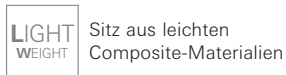

SICHERHEIT MOTORSPORT

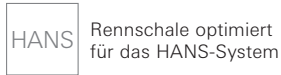
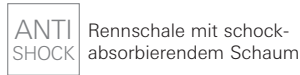
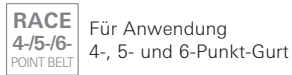

SICHERHEIT STRASSENEINSATZ

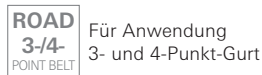
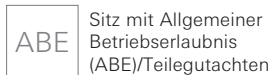

FIA-zugelassene Rennschale oder Adapter.

Anhand des neuen FIA-Approved-Logos können Sie ablesen, welches Produkt vom jeweiligen Hersteller unter welcher offiziellen Homologations-Nummer gemäß FIA-Standard freigeprüft ist.

MANUFACTURER: Information zum Hersteller

MODEL: Bezeichnung des Produktes

HOM. NO: Nummer, unter der das Produkt homologiert ist

FIA STANDARD: Information zum freigeprüften FIA-Standard

RECARO Automotive
Stuttgarter Straße 73
73230 Kirchheim/Teck
Deutschland

Telefon: +49 7021 93-5000

E-Mail: info@recaro-automotive.com

Internet: www.recaro-automotive.com
shop.recaro-automotive.com

